



СИСТЕМЫ ЦЕНТРАЛИЗОВАННОГО НАБЛЮДЕНИЯ И ПЕРЕДАЧИ
ИНФОРМАЦИИ

КОМПЛЕКС ОБОРУДОВАНИЯ ОХРАННО-ПОЖАРНОЙ СИГНАЛИЗАЦИИ

ISECO NX

БАЗОВЫЙ МОДУЛЬ

NX-4

ВЕРСИЯ 2

**ИНСТРУКЦИЯ ПО ПОДКЛЮЧЕНИЮ.
ИНСТРУКЦИЯ ПО ПРОГРАММИРОВАНИЮ.**

Рига 2005

ОГЛАВЛЕНИЕ.

СОДЕРЖАНИЕ	3
ОБЩАЯ ИНФОРМАЦИЯ	5
ОПИСАНИЕ ФУНКЦИЙ NX-4	6
ПРОГРАММИРОВАНИЕ КЛАВИАТУР NX-4	13
ПРОГРАММИРОВАНИЕ СВЕТОДИОДНОЙ КЛАВИАТУРЫ	13
ПРОГРАММИРОВАНИЕ ЖКИ КЛАВИАТУРЫ NX-148	15
ФУНКЦИИ, ВКЛЮЧАЕМЫЕ С ЖКИ КЛАВИАТУРЫ NX-148	17
ПРОГРАММИРОВАНИЕ БАЗОВОГО МОДУЛЯ NX-4	22
ПРОГРАММИРОВАНИЕ БАЗОВОГО МОДУЛЯ NX-4 ПРИ СВЕТОДИОДНОЙ КЛАВИАТУРЕ	22
ВХОД В РЕЖИМ ПРОГРАММИРОВАНИЯ	22
ВЫБОР МОДУЛЯ, ПОДЛЕЖАЩЕГО ПРОГРАММИРОВАНИЮ	22
ПРОГРАММИРОВАНИЕ ЯЧЕЙКИ	22
ВЫХОД ИЗ ЯЧЕЙКИ	22
ВЫХОД ИЗ РЕЖИМА ПРОГРАММИРОВАНИЯ	23
ТИПЫ ПРОГРАММИРУЕМЫХ ДАННЫХ	23
ЗАГРУЗКА ЗАВОДСКИХ УСТАНОВОК	24
РЕГИСТРАЦИЯ МОДУЛЕЙ И КЛАВИАТУР	24
ПРОГРАММИРОВАНИЕ БАЗОВОГО МОДУЛЯ NX-4 ПРИ ЖКИ КЛАВИАТУРЕ	26
ВХОД В РЕЖИМ ПРОГРАММИРОВАНИЯ	26
ВЫБОР МОДУЛЯ, ПОДЛЕЖАЩЕГО ПРОГРАММИРОВАНИЮ	26
ПРОГРАММИРОВАНИЕ ЯЧЕЙКИ	26
ВЫХОД ИЗ РЕЖИМА ПРОГРАММИРОВАНИЯ	29
ЗАГРУЗКА ЗАВОДСКИХ УСТАНОВОК	29
РЕГИСТРАЦИЯ МОДУЛЕЙ И КЛАВИАТУР	29
ВАЖНАЯ ИНФОРМАЦИЯ	30
ЗАНЕСЕНИЕ ТАМПЕРОВ В ПАМЯТЬ	30
ЗАПРЕТ РАПОРТОВ О ТАМПЕРАХ В РЕЖИМЕ ПРОГРАММИРОВАНИЯ	30
Код СТРАНЫ	30
ЗАПРЕТ ТАМПЕРОВ КЛАВИАТУРЫ	30
ОПИСАНИЕ ФУНКЦИЙ ЯЧЕЕК ПАМЯТИ NX-4	31
ПЕРВЫЙ ТЕЛЕФОННЫЙ НОМЕР	31
ОПИСАНИЕ ФОРМАТОВ	32
ВЫБОР СОБЫТИЙ ДЛЯ РАПОРТОВ ПО ПЕРВОМУ ТЕЛЕФОННОМУ НОМЕРУ	32
ВТОРОЙ ТЕЛЕФОННЫЙ НОМЕР	33
ВЫБОР СОБЫТИЙ ДЛЯ РАПОРТОВ ПО ВТОРОМУ ТЕЛЕФОННОМУ НОМЕРУ	34
ТРЕТИЙ ТЕЛЕФОННЫЙ НОМЕР	34
ВЫБОР СОБЫТИЙ ДЛЯ РАПОРТОВ ПО ТРЕТЬЕМУ ТЕЛЕФОННОМУ НОМЕРУ	35
СПЕЦИАЛЬНЫЕ ФОРМАТЫ	36
ПАРАМЕТРЫ ЗАГРУЗКИ	36
ВЫБОР ФУНКЦИЙ И РАПОРТОВ О СОБЫТИЯХ (для района 1)	37
ВРЕМЕННЫЕ ПАРАМЕТРЫ	38
ГРУППЫ ФУНКЦИЙ ЗОН И ПРИПИСКА ЗОН К РАЙОНАМ	39
ОБЩИЕ ФУНКЦИИ	41
ПРОГРАММИРУЕМЫЕ ВЫХОДЫ	45
УСТАНОВКА АВТОТЕСТА, АВТОМАТИЧЕСКОЙ ПОСТАНОВКИ ПОД ОХРАНУ И ВРЕМЕНИ ОТКРЫТИЯ/ЗАКРЫТИЯ	46
КОДЫ КОММУНИКАТОРА ТОЛЬКО ПРИ ИСПОЛЬЗОВАНИИ МЕДЛЕННЫХ ФОРМАТОВ	48
ОПРЕДЕЛЕНИЕ НАБОРА ПАРАМЕТРОВ ДЛЯ КАЖДОЙ ГРУППЫ ЗОН	52

ПРОГРАММНЫЙ ЛИСТ NX-4	60
УСТАНОВКА МОДУЛЯ	69
СХЕМА ПОДКЛЮЧЕНИЯ NX-4	70
ОПИСАНИЕ РАЗЪЕМА ПОДКЛЮЧЕНИЯ	71
ТЕХНИЧЕСКИЕ ХАРАКТЕРИСТИКИ	72
ТЕХНИЧЕСКИЕ ХАРАКТЕРИСТИКИ NX-4	72
ТЕХНИЧЕСКИЕ ХАРАКТЕРИСТИКИ NX-108, NX-116, NX-124	72
ТЕХНИЧЕСКИЕ ХАРАКТЕРИСТИКИ NX-1308, NX-1316, NX-1324	73
ТЕХНИЧЕСКИЕ ХАРАКТЕРИСТИКИ NX-148	73
ПРИЛОЖЕНИЕ 1: КОДЫ СОБЫТИЙ ПРИ РАПОРТАХ В ФОРМАТАХ CONTACT-ID И SIA	74
ПРИЛОЖЕНИЕ 2: КОДЫ ЗОН В ФОРМАТАХ SIA ИЛИ CONTACT ID	75
ПРИЛОЖЕНИЕ 3: НОМЕРА МОДУЛЕЙ, ИСПОЛЬЗУЕМЫЕ В РАПОРТАХ ОБ ИХ НЕИСПРАВНОСТИ	76
Клавиатуры	76
ПРИЕМНИК СИГНАЛОВ БЕСПРОВОДНЫХ ИЗВЕЩАТЕЛЕЙ NX-448E	76
Модули ПРОГРАММИРУЕМЫХ ВЫХОДОВ NX-507E или NX-508E	76

ОБЩАЯ ИНФОРМАЦИЯ.

Базовый модуль ISECO NX-4-EUR (далее NX-4) серии NetworkX олицетворяет новый подход к конструированию охранных систем.

Конструкция NX-4 обладает достаточной гибкостью программного обеспечения для создания разнообразных вариантов тактики охраны объекта.

Базовый модуль NX-4 позволяет 8 пользователям оперировать проводными и беспроводными зонами (от 4 до 8) и такими функциями, как контроль доступа, управление программируемыми модулями ввода/вывода, передача рапортов на ПЦНО с использованием скоростных форматов SIA и CONTACT ID.

Для увеличения возможностей NX-4 к панели можно подключать два дополнительных модуля.

Память “внутреннего журнала событий” увеличена до 512 событий.

ОПИСАНИЕ ФУНКЦИЙ NX – 4.

БЛОКИРОВКА РАПОРТА.

При регистрации тревоги NX-4 включает запрограммированную временную задержку (от 0 до 255 секунд) перед посылкой рапорта на ПЦО. В течение этой задержки будет мигать индикатор «ОТМЕНА». Для отмены телефонного рапорта во время этой задержки необходимо набрать код и нажать кнопку «ОТМЕНА». Индикатор должен погаснуть. Длительность задержки (в секундах) программируется в ячейке 40, сегмент 8. В каждой зоне может быть разрешена функция задержки рапорта (сегмент 3, функция 5) соответствующей конфигурации типа зоны (См. ячейки 111-169).

РАПОРТ О ПРОПАДАНИИ СЕТЕВОГО ПИТАНИЯ И РАЗРЯДЕ АККУМУЛЯТОРНОЙ БАТАРЕИ.

При пропадании сетевого питания или разряде аккумуляторной батареи ниже определенного уровня передается соответствующий рапорт на ПЦО. Задержка рапорта о пропадании сетевого питания может быть разрешена в ячейке 40, сегмент 2.

ЗВУКОВОЕ ПРЕДУПРЕЖДЕНИЕ О ПРОПАДАНИИ СЕТЕВОГО ПИТАНИЯ И РАЗРЯДЕ АККУМУЛЯТОРНОЙ БАТАРЕИ.

При пропадании сетевого питания или разряде аккумуляторной батареи ниже определенного уровня во время постановки под охрану или снятия с охраны звучит зуммер клавиатуры (ячейка 23, сегмент 2, функция 4).

Коды постановки под охрану/снятия с охраны.

NX-4 может оперировать восемью четырехзначными или шестизначными пользовательскими кодами. Все коды должны иметь одинаковую длину. Заводская установка пользовательского кода №1 «1»-«2»-«3»-«4» для четырехзначного кода или «1»-«2»-«3»-«4»-«5»-«6» для шестизначного кода. Данный код может быть использован для ввода новых пользовательских кодов (ячейка 41, функция 1).

АВТОМАТИЧЕСКИЙ ОБХОД ЗОН (НЕМЕДЛЕННАЯ ПОСТАНОВКА ЗОН ПОД ОХРАНУ).

При разрешении данной функции NX-4 автоматически обходит внутренние проходные зоны, если в течение задержки на выход, выход не был зафиксирован. Входные зоны могут немедленно ставиться под охрану (ячейка 23, сегменты 1 и 2).

АВТОМАТИЧЕСКИЙ ТЕСТ.

Автоматическая передача тестовых сигналов на центральный пульт через определенные промежутки времени (ячейка 51). Передача рапорта автоматического теста разрешается в ячейке 37, сегменте 4, функция 3. Автоматический тест можно разрешить ТОЛЬКО после постановки базового модуля под охрану (ячейка 37, сегмент 4, функция 8).

АВТОМАТИЧЕСКАЯ ПОСТАНОВКА ПОД ОХРАНУ.

В NX-4 может быть включена функция автоматической постановки под охрану в заданное время. При наступлении этого момента клавиатура будет издавать предупреждающий звуковой сигнал в течение периода предупреждения перед автоматической постановкой под охрану (таймер предупреждения – ячейка 40, сегмент 12). Автоматическая постановка может быть приостановлена набором кода или нарушением зон. NX-4 будет повторять попытки в течение времени повтора попытки (таймер повтора – ячейка 40, сегмент 13) до наступления времени открытия (ячейка 52) или момента постановки под охрану (ячейка 55, сегмент 8). При запрещении данной функции NX-4 не будет повторять попытки постановки под охрану. При обнаружении нарушения зон до начала работы таймера предупреждения и их сохранении в нарушенном состоянии при попытках автоматической постановки под охрану будет произведен автоматический обход этих зон. Автоматическая постановка под охрану района может быть запрограммирована для работы в тихом режиме. В рапортах ПЦО о закрытиях используется код пользователя 97 (ячейка 23, сегмент 2 и ячейки 52-55).

ПРОГРАММИРУЕМЫЕ ВЫХОДЫ.

NX-4 имеет два программируемых выхода на базовом блоке для подключения индикаторов, сирен, светодиодов и т.д. (смотрите описание разъема подключения и ячейки 47-48).

ПЕРЕГРУЗКА ПО ТОКУ ИСТОЧНИКА ПИТАНИЯ.

NX-4 включает индикатор клавиатуры «СЕРВИС» и посылает рапорты на ПЦО при токовой перегрузке выходов любого устройства системы (ячейка 37, сегмент 3, функция 4).

РАПОРТ О ТРЕВОГЕ «А+В» (ВЕРСИЯ ДЛЯ ШВЕЦИИ).

При разрешении данной функции и первом нарушении зоны NX-4 посылает рапорт о непроверенной охранной тревоге, который будет зарегистрирован в журнале событий. Запускается таймер на 30 минут. При втором нарушении зоны в течение времени работы таймера на ПЦО будет отправлен рапорт о подтвержденной охранной тревоге (типа «ВА»). Если нарушения другой зоны не произошло в течение 30 минут работы таймера, то таймер будет установлен в исходное состояние. Функция рапорта о тревоге «А+В» действует только при использовании форматов SIA. При разрешении данной функции стандартная функция «путь прохода» неактивна (ячейка 37, сегмент 3, функция 7).

ТАМПЕР КОРПУСА.

NX-4 имеет разъем для подключения нормально замкнутого контакта тампера (Смотрите схему подключения). Нарушение контакта тампера может активизировать звучание клавиатуры и/или сирены и передачу рапорта на ПЦО. Эти функции можно разрешить или запретить при программировании (ячейка 37, сегмент 2, функция 8 и сегмент 3, функция 1, ячейка 39, функция 6).

ДРАЙВЕР СИРЕНА.

NX-4 имеет встроенный драйвер сирены с выходной мощностью до 112 дБ. Этот драйвер может быть преобразован в выход постоянного напряжения с максимальным выходным током 1А (ячейка 37, сегмент 2, функция 1).

ОБХОД ЗОНЫ.

Эта функция позволяет пользователю включать или отключать обход зоны при постановке NX-4 под охрану нажатием кнопки «ОБХОД» (ячейка 23, сегмент 2, функция 5).

ОБРАТНЫЙ ЗВОНОК.

Если функция активизирована, то NX-4 перед загрузкой программы будет звонить компьютеру-загрузчику по запрограммированному в ней телефонному номеру (ячейки 21, функция 3 и ячейка 22).

РАПОРТ «ОТМЕНА».

NX-4 передаст рапорт «ОТМЕНА», если NX-4 снята с охраны после тревоги и кнопка «ОТМЕНА» нажата в течение 5 минут после нее. После нажатия кнопки включится индикатор «ОТМЕНА», который будет гореть, пока ПЦО не подтвердит прием рапорта «ОТМЕНА» (ячейка 23, сегмент 3, функция 6).

ДВЕРНОЙ КОЛОКОЛЬЧИК.

Данная функция включается и выключается кнопкой «ЗВОНОК». Если система снята с охраны, нарушение зон с разрешенной функцией «ЗВОНОК» приведет к срабатыванию звука клавиатуры (в зависимости от ее программирования) или звуку «Динг-Донг» (ячейки 111-169).

ЗАПРОС КОДА.

Если функция включена, то NX-4 будет запрашивать код при включении обхода зон и/или активизации функций «*»-«9»-«8», «*»-«9»-«9» при работе с компьютером-загрузчиком (ячейка 23, сегменты 2, функция 2 и ячейка 41, функция 2).

ФОРМАТЫ ТЕЛЕФОННОГО КОММУНИКАТОРА.

NX-4 поддерживает все стандартные форматы передачи сообщений, рекомендуемые форматы – Contact ID и SIA. При отправке рапорта на частный телефон при использовании голосового модуля NX-535E или на ПЦНО в формате 4+2, необходимо запрограммировать код каждого рапорта (ячейки 56-83 и 111-169).

ТИПЫ ЗОН.

NX-4 имеет 30 типов зон, определяющих алгоритм работы зоны и коды тревог для рапортов на ПЦО. Заводская установка зон дана на стр. 39 – 41. Все типы зон программируются при загрузке с уровня программы-загрузчика или с уровня клавиатуры (ячейки 111-169).

Код СТРАНЫ.

Модуль NX-4 имеет возможность установки кода страны. Каждый код страны имеет свои специфические заводские установки. Перед началом программирования NX-4 важно выбрать необходимый код страны. После его выбора установка остается неизменной даже после сброса. При изменении кода страны при программировании будут действовать заводские установки выбранного кода страны (ячейка 213). Без определения кода страны невозможно запрограммировать пользовательские коды.

ФУНКЦИЯ «ПУТЬ ПРОХОДА».

Функция «путь прохода» требует два или более пересечений зон данного типа в течение определенного интервала времени для активизации сигнала тревоги. NX-4 может включать звук клавиатуры и/или сирены во время отсчета временного интервала и посылать рапорт о тревоге после двух или более пересечений однотипных зон. Первое пересечение зон сохраняется в журнале событий (ячейки 37, сегмент 1, функция 6; ячейка 39, функция 5; ячейка 40, сегмент 6 и ячейки 110-169).

ФУНКЦИЯ ПЕРЕХОДА НА ЛЕТНЕЕ/ЗИМНЕЕ ВРЕМЯ.

Модуль NX-4 имеет возможность автоматической переключения с летнего на зимнее время и наоборот. В последнее воскресенье октября часы автоматически перейдут назад (с 03.00 на 02.00) и в последнее воскресенье марта – на один час вперед (с 02.00 на 03.00) при разрешении данной функции (ячейка 37, сегмент 5, функция 8).

РАСПРЕДЕЛЕНИЕ СОБЫТИЙ ДЛЯ ТЕЛЕФОННЫХ РАПОРТОВ.

NX-4 может посылать выбранные по типам событий и по районам телефонные рапорты по трем различным телефонным номерам (ячейки 4,10,16).

Код НАПАДЕНИЯ.

В NX-4 может быть запрограммирован код нападения - код снятия с охраны под принуждением. При снятии объекта с охраны этим кодом все происходит как обычно, но на ПЦО передается рапорт об открытии объекта под принуждением кодом пользователя 254 (ячейка 44).

ДИНАМИЧЕСКИЙ ТЕСТ БАТАРЕИ.

NX-4 может выполнять динамический тест батареи резервного питания – временное отключение основного питания и переход на питание от батареи. Динамический тест батареи может выполняться ежедневно при постановке или снятии объекта с охраны. NX-4 также может осуществлять контроль наличия аккумуляторной батареи каждые 12 секунд (ячейка 37 сегмент 2, функции 4,5 и ячейка 40, сегмент 1).

РЕЖИМ РАБОТЫ БЕЗ ОКОНЕЧНОГО РЕЗИСТОРА.

NX-4 можно запрограммировать для использования зон 1...4 в режиме нормально замкнутых зон без оконечного резистора. Система будет игнорировать короткое замыкание шлейфа сигнализации в этом режиме и будет воспринимать размыкание (обрыв) как тревогу (ячейки 111-169).

ФУНКЦИЯ ЗАЩИТЫ ВХОДНОЙ ДВЕРИ.

В NX-4 реализована уникальная функция, уменьшающая количество ложных тревог. Когда система находится в режиме охраны периметра, нарушение любых зон, описанных как «зоны защиты входной двери», активизирует звучание зуммера клавиатуры и включает отсчет времени задержки на вход перед активизацией тревоги. Все остальные зоны работают в нормальном режиме. Этот режим позволяет использовать NX-4 в местах наиболее частого появления ложных тревог (ячейки 111-169).

ОШИБКА ВЫХОДА.

NX-4 передаст рапорт об ошибке выхода, если зона входа/выхода нарушена после истечения временной задержки на выход. Этот рапорт будет передан совместно с кодом пользователя, ставившего объект под охрану. Дополнительно на ПЦО передается телефонный рапорт о тревоге и включается сирена. В случае запрещения данной функции при нарушении зоны входа/выхода сирена включится по истечении времени задержки (ячейка 23, сегмент 3, функция 8).

КОНТРОЛЬ ИСПРАВНОСТИ ДОПОЛНИТЕЛЬНЫХ МОДУЛЕЙ.

NX-4 постоянно контролирует наличие и исправность всех зарегистрированных в системе модулей и клавиатур. При обнаружении неисправности NX-4 включает индикатор «СЕРВИС» и посылает соответствующий рапорт на ПЦО (ячейка 37, сегмент 3, функция 8). Передаваемые номера модулей приведены в Приложении 3.

РАННЕЕ ОТКРЫТИЕ И ПОЗДНЕЕ ЗАКРЫТИЕ.

Если открытие произошло раньше времени открытия и закрытия, NX-4 передаст рапорт о раннем открытии. Если закрытие произошло позже установленного времени закрытия, NX-4 передаст рапорт о позднем закрытии (ячейка 23, сегмент 4, функция 1).

НЕУДАВШАЯСЯ СВЯЗЬ С ПУЛЬТОМ.

Неудавшаяся связь с ПЦО при отправке телефонных рапортов вызывает включение индикатора «СЕРВИС». При успешной отправке следующего рапорта, совместно с ним будет отправлен рапорт о неудавшейся связи при отправке предыдущего рапорта (ячейка 37, сегмент 4, функция 1). Неудавшаяся связь всегда регистрируется как «потеря данных».

ФУНКЦИЯ «FORCE ARMING».

Функция позволяет ставить объект под охрану с нарушенными зонами. Зоны с функцией «Force Arming» не будут охранять объект и при постановке объекта под охрану индикатор «ГОТОВ» будет мигать. Если эти зоны останутся нарушенными после завершения временной задержки на вход/выход для них будет автоматически включен обход. При восстановлении этих зон в период охраны обход зон будет отменен автоматически и они начнут выполнять свою охранную функцию (ячейка 37, сегмент 5 и ячейки 111-169, сегмент 2).

ФУНКЦИЯ «FINAL SET DOOR» (ПРЕРЫВАНИЕ ЗАДЕРЖКИ НА ВЫХОД ПРИ ЗАКРЫВАНИИ ДВЕРИ).

При разрешении данной функции она будет действовать только для зоны входа/выхода с задержкой №2 (типы зон 9 и 19). Время выхода будет прервано, как только данная зона будет восстановлена после нарушения при выходе из помещения (ЯЧЕЙКА 23, СЕГМЕНТ 2, ФУНКЦИЯ 8).

ВЕРИФИКАЦИЯ ПОЖАРНЫХ ТРЕВОГ.

Если функция разрешена, то перед активизацией пожарной тревоги NX-4 осуществляет ее верификацию. Сущность верификации заключается в том, что при срабатывании пожарных датчиков с них кратковременно снимается питание (клемма SMOKE+) и датчики переходят в исходное состояние. При повторном срабатывании датчиков в течение времени верификации (120-255 секунд) активизируется пожарная тревога (ячейка 40, сегмент 9).

ГРУППОВОЙ ОБХОД ЗОН.

Эта функция позволяет пользователю включать групповой обход зон нажатием кнопок «ОБХОД» - «0»-«0» -«ОБХОД» перед постановкой NX-4 под охрану. Данная функция должна быть разрешена в наборе параметров, определяющих тип зоны (ячейки 111-169, сегмент 2).

РАПОРТЫ О ВОССТАНОВЛЕНИЯХ ЗОН.

NX-4 может быть запрограммирована для отправки рапортов о тревогах и восстановлении зон в моменты возникновения этих событий, после окончания времени звучания сирены или снятия системы с охраны (ячейка 37, сегмент 2, функция 3).

ВНУТРЕННИЙ ЖУРНАЛ СОБЫТИЙ.

NX-4 имеет внутренний журнал на 512 событий. События сохраняются в журнале по мере их происшествия, включая время и дату. Журнал событий может быть просмотрен при помощи клавиатуры или с уровня компьютера-загрузчика. Все рапорты о заданных функциях регистрируются в журнале событий.

ТРЕВОЖНЫЕ КНОПКИ.

Клавиатура любого типа, подключенная к NX-4, имеет три тревожные кнопки: «1» -для пожарной тревоги, «2» – для вызова медицинской помощи и «3» - для вызова полиции. Кнопка «1» активизирует постоянный звук сирены, при срабатывании кнопки «2» включается звуковой сигнал клавиатуры. Кнопка вызова полиции может быть запрограммирована для создания тревоги с включением сирены или тихой тревоги (ячейка 23, сегмент 1).

РЕЖИМ БЛОКИРОВКИ КЛАВИАТУРЫ.

Эта функция блокирует работу всех индикаторов клавиатуры, кроме индикатора «СЕТЬ», по истечении 60 секунд после последнего нажатия кнопок. При наборе действующего кода пользователя все индикаторы загораются (ячейка 41, сегмент 1, функция 5). Эта функция является альтернативой отключению индикации на светодиодной клавиатуре и работает при использовании двуязычных ЖКИ клавиатур.

УПРАВЛЕНИЕ ЗВУЧАНИЕМ КЛАВИАТУРЫ.

NX-4 может быть запрограммирована на включение звука зуммера клавиатуры при различных событиях (ячейка 39).

БЛОКИРОВКА КЛАВИАТУРЫ ПРИ ПОПЫТКАХ ПОДБОРА КОДА.

Если эта функция разрешена, то NX-4 блокирует клавиатуру на 60 сек. и посылает телефонный рапорт на ПЦО. Правильный код должен быть введен не более, чем за 30 нажатий кнопок (ячейка 23, сегмент 1, функция 8).

БЫСТРАЯ (БЕЗ ВВОДА КОДА) ПОСТАНОВКА/СНЯТИЕ С ОХРАНЫ.

Любая зона NX-4 может быть запрограммирована как зона быстрой постановки/снятия объекта с охраны. Замыкание шлейфа такой зоны будет поочередно ставить/снимать объект с охраны. Устройство NX-4 будет поставлено под охрану при замыкания шлейфа такой зоны. При этом на ПЦНО будут посылаться рапорты о постановке/снятии с охраны кодом 99 (см. конфигурацию зоны по умолчанию).

ОТКЛЮЧЕНИЕ ИНДИКАЦИИ.

Эта функция автоматически отключает все индикаторы светодиодной клавиатуры, за исключением индикатора «СЕТЬ», если в течение 60 сек. не зафиксировано нажатий кнопок. Нажатие любой цифровой кнопки восстанавливает индикацию (ячейка 23, сегмент 2, функция 1).

ЗАПРЕТ ПРОГРАММИРОВАНИЯ С КЛАВИАТУРЫ.

Эта функция запрещает программирование с клавиатуры всех или группы ячеек (ячейка 21, функции 4-7).

РАПОРТ О ЗАПОЛНЕНИИ ЖУРНАЛА СОБЫТИЙ.

При заполнении журнала событий на ПЦНО может быть передан соответствующий рапорт (ячейка 37, сегмент 4, функция 2).

СБОЙ ВНУТРЕННИХ ЧАСОВ.

NX-4 включает индикатор клавиатуры «СЕРВИС» на светодиодной клавиатуре и индицирует сообщение «СЕРВИС» на ЖКИ клавиатуре при сбое внутренних часов из-за пропадания напряжения питания. При программировании внутренних часов на дисплее ЖКИ клавиатуры будет постоянное сообщение «УСТ.ВРЕМ/ДАТЫ * 97» (ячейка 37, сегмент 5, функция 1).

РУЧНОЙ ТЕСТ.

В NX-4 можно произвести тестирование сирены и/или телефонного коммуникатора. Тестирование производится нажатием комбинации кнопок «*»-«4» -«4» при снятой с охраны системе. При каждом введении «*»-«4»-«4» будет выполняться динамический тест батареи (ячейка 37, сегмент 2, функции 6 и 7).

НОЧНОЙ РЕЖИМ.

Применяется при наличии клавиатур NX-1208E / NX-1248E. В этом режиме производится обход всех зон с разрешенной функцией защиты входной двери. (ячейка 23, сегмент 4, функция 3 и ячейки 111-169).

ОТКЛЮЧЕНИЕ ЗОН.

Все зоны базового блока NX-4 при необходимости могут быть отключены для получения полностью беспроводной системы (ячейка 37, сегмент 5, функция 3). Возможно также комбинированное использование беспроводных и проводных зон.

КОД ВХОДА В РЕЖИМ ПРОГРАММИРОВАНИЯ.

Заводская установка кода «9»-«7»-«1»-«3» для четырехзначного кода и «9»-«7»-«1»-«3»-«0»-«0» для шестизначного кода. Код входа в режим программирования может быть использован и как код постановки/снятия объекта с охраны, при этом в рапортах на ПЦО используется код пользователя 255 (ячейка 43).

ФУНКЦИИ БЫСТРОЙ ПОСТАНОВКИ ПОД ОХРАНУ.

Быстрая постановка под охрану NX-4 осуществляется нажатием одной кнопки «ВЫХОД» или «ПЕРИМЕТР». При использовании данного режима NX-4 передает на ПЦО рапорт о постановке на охрану кодом 98 (ячейка 23, сегмент 1, функция 1).

РАПОРТ О НЕДАВНЕМ ЗАКРЫТИИ.

Если функция разрешена, NX-4 передаст на ПЦНО рапорт о недавнем закрытии при возникновении тревоги в течение 5 минут после постановки на охрану с указанием номера кода пользователя, поставившего объект на охрану (ячейка 23, сегмент 3, функция 7).

ПЕРЕЗАПУСК ЗАДЕРЖКИ НА ВЫХОД.

NX-4 имеет возможность перезапуска задержки на выход без снятия и повторной постановки под охрану. Перезапуск задержки производится нажатием кнопки «ВЫХОД» в течение времени текущей задержки (ячейка 23, сегмент 1, функция 2).

ОТКЛЮЧЕНИЕ.

Функция позволяет отключать NX-4. При этом гаснут все индикаторы клавиатуры, кроме индикатора «СЕТЬ», и блокируется клавиатура (ячейка 21, функция 4).

ЗВУЧАНИЕ СИРЕНЫ ПРИ ПОСТАНОВКЕ ПОД ОХРАНУ.

Функция кратковременно включает звук сирены на 1 секунду при постановке объекта под охрану в момент окончания задержки на выход или после прихода подтверждения получения ПЦНО рапорта о закрытии объекта. Можно также разрешить функцию сирены, при которой она будет коротко звучать один раз при бескодовой постановке под охрану и дважды - при снятии с охраны (ячейка 37, сегмент 1, функция 8).

КОНТРОЛЬ СИРЕНЫ.

NX-4 постоянно контролирует исправность цепи подключения сирены. При обрыве цепи посылается рапорт на ПЦО (ячейка 37, сегмент 3, функция 5).

ФУНКЦИЯ ТИХОГО ВЫХОДА.

Функция позволяет отключать звук зуммера клавиатуры на время выходной задержки до постановки под охрану и активизируется последовательным нажатием кнопок на клавиатуре «*»-«ВЫХОД» (ячейка 37, сегмент 5, функция 6).

РАПОРТЫ О НАЧАЛЕ/ЗАВЕРШЕНИИ ПРОГРАММИРОВАНИЯ.

NX-4 может передавать рапорты о начале и об окончании программирования на ПЦНО. Если программирование производится при помощи компьютера-загрузчика, рапорт будет отправлен после завершения программирования (ячейка 37, сегмент 4, функции 4 и 5).

ФУНКЦИЯ "АНТИ-ДРЕБЕЗГА".

Данная функция включает автоматический обход зоны или группы зон после заданного количества тревог (ячейка 38). При разрешении в ячейке 37 мгновенной реакции на нарушения зон и их восстановления рапорты о тревогах и восстановлениях будут сразу отправляться на ПЦО. При запрете данной функции рапорты о нарушении зон будут отправлены только после окончания времени звучания сирены (ячейка 37, сегмент 2, функция 3).

КОНТРОЛЬ ТЕЛЕФОННОЙ ЛИНИИ.

NX-4 постоянно контролирует исправность подключенной телефонной линии по току и напряжению. Если телефонная линия неисправна, то рапорт о неисправности будет отправлен на ПЦНО после ее восстановления. Неисправности телефонной линии всегда регистрируются в журнале событий (ячейка 37, сегмент 3, функция 6 и ячейка 40, сегмент 5).

БЛОКИРОВКА АВТООТВЕТЧИКА ПОВТОРНЫМ ЗВОНКОМ.

Эта функция требует 2 входящих телефонных вызова от компьютера-загрузчика для блокировки автоответчика. При первом вызове компьютера-загрузчика после первого или второго звонка NX-4 включает 45 секундный таймер. В течение этого промежутка времени NX-4 ожидает второй телефонный вызов компьютера, на который отвечает сразу после первого звонка. Не рекомендуется для коммерческого применения (ячейка 21, функция 1).

АВТОРИЗАЦИЯ ПОЛЬЗОВАТЕЛЯ ДЛЯ ВХОДА В РЕЖИМ ПРОГРАММИРОВАНИЯ.

Вход в режим программирования возможен только в течении 60 секунд после введения кода пользователя (ЯЧЕЙКА 41, СЕГМЕНТ 1, ФУНКЦИЯ 6). Если зоны находятся в ненарушенном состоянии, то вход в режим программирования возможен только после предварительной постановки и снятия системы с охрану.

РЕЖИМ ТЕСТИРОВАНИЯ РЕАКЦИИ ЗОН («WALKTEST»).

Режим тестирования реакции зон применяется для проверки системы без включения сирены и/или телефонного коммуникатора. Разрешение режима тестирования реакции зон («walktest») производится нажатием кнопок (*)— («ЗВОНОК») с последующим вводом мастер-кода.

ОТСУТСТВИЕ ИЛИ РАЗРЯД БАТАРЕИ БЕСПРОВОДНОГО ОХРАННОГО ИЗВЕЩАТЕЛЯ.

NX-4 может посылать рапорты на ПЦО об отсутствии связи с беспроводным охранным извещателем и о разряде его батареи. При этих неисправностях на клавиатуре загорается индикатор «СЕРВИС» (ячейка 37, сегмент 4, функции 6 и 7).

ЗОНА САМОКОНТРОЛЯ АКТИВНОСТИ.

NX-4 передаст рапорт на ПЦНО, если состояние зоны не изменялось в течение определенного запрограммированного количества часов/дней (ячейка 37, сегмент 6, функция 3; ячейка 40, сегмент 11 и ячейки 111-169)

ЗВУКОВОЕ ПРЕДУПРЕЖДЕНИЕ ОБ ОБХОДЕ ЗОН.

NX-4 может включать кратковременный звук зуммера клавиатуры при постановке под охрану с обойденными зонами (ячейка 23, сегмент 2, функция 3).

РЕЖИМ СДВАИВАНИЯ ЗОН.

Данная функция позволяет использовать 4 зоны на плате базового блока NX-4 как 8 (ячейка 37, сегмент 5, функция 2). В данном режиме нельзя использовать зону с тампером. Эта функция не может увеличить общее количество зон более 8. Если зона используется как пожарная, то, несмотря на включенный режим сдваивания зон, для нее не будет пары с номерами 5...8. Например, зона 4 является пожарной, тогда зона 8 в режиме сдваивания зон отсутствует.

АВТОМАТИЧЕСКОГО СНЯТИЯ СИСТЕМЫ С ОХРАНЫ ПО РАСПИСАНИЮ.

Добавлена функция позволяет автоматически снимать системы с охраны по расписанию (Ячейка 206).

АДРЕС ЖКИ КЛАВИАТУРЫ.

Добавлена функция определения адреса ЖКИ клавиатуры, названия зон которой будут переданы всем клавиатурам системы (ЯЧЕЙКА 212). Действует только для первого языка.

ПРОГРАММИРОВАНИЕ NX – 4 С ПОМОЩЬЮ КЛАВИАТУР.

ПРОГРАММИРОВАНИЕ С ПОМОЩЬЮ СВЕТОДИОДНОЙ КЛАВИАТУРЫ

В данном разделе описывается программирование адреса и района для каждой клавиатуры, а также определение доступных для них функций. Адрес клавиатуры очень важен, так как он используется панелью для контроля за клавиатурами в системе.

Заводская установка МАСТЕР-кода [1]-[2]-[3]-[4] для четырехзначного кода или [1]-[2]-[3]-[4]-[5]-[6] для шестизначного кода. Заводская установка кода входа в режим программирования [9]-[7]-[1]-[3] для четырехзначного кода или [9]-[7]-[1]-[3]-[0]-[0] для шестизначного кода.

КОМАНДА «*»-«9»- «2». УСТАНОВКА НОМЕРА СТАРТОВОЙ ЗОНЫ.

- 1) Наберите «*»-«9»-«2»-«код входа в режим программирования». Индикатор «СЕРВИС» начнет мигать.
- 2) Нажмите цифровую кнопку, соответствующую номеру зоны, начиная с которой клавиатура будет отображать состояние зон.
- 3) Нажмите кнопку «*».

КОМАНДА «*»-«9»- «3». УСТАНОВКА РЕЖИМОВ КЛАВИАТУРЫ.

- 1) Наберите «*»-«9»-«3»-«код входа в режим программирования». Индикатор «СЕРВИС» начнет мигать.
- 4) Свечение индикаторов зон 1-8 указывает на включенную функцию в соответствии с нижеприведенной таблицей. Нажатие цифровой кнопки, соответствующей индикатору, включает/выключает данную функцию.
- 5) Выберите необходимые функции и нажмите кнопку «*».

Индикатор	Функция клавиатуры
1	Резерв
2	Запрет звука клавиатуры
3	Разрешен режим «дверной колокольчик»
4	Разрешен режим выключения звука клавиатуры. Нажатие любой кнопки выключает звук на 5 секунд.
5	Запрет отображения состояния зон. При поставленной под охрану NX-4 нарушенные и обойденные зоны не отображаются на индикаторах клавиатуры.
6	Разрешен звуковой сигнал при нажатии на кнопки «ПОЖАР», «ПОЛИЦИЯ», «МЕД.ПОМОЩЬ». При удерживании кнопок нажатыми звучит короткий сигнал.
7	Запрет работы индикатора «СЕРВИС». Индикатор «СЕРВИС» светиться не будет. Однако при наличии неисправности по команде «*»-«2» индикаторы зон будут отображать существующую неисправность.
8	Разрешен просмотр других районов. Разрешается команда «*»-«1»-«№ района» для временного перехода в другие районы с данной клавиатуры.

КОМАНДА «*»-«9»-«4» - УСТАНОВКА НОМЕРА КЛАВИАТУРЫ И РАЙОНА, К КОТОРОМУ ОНА «ПРИПИСАНА».

- 1) Введите «*»-«9»-«4»-«код входа в режим программирования». Индикаторы «СЕРВИС» и «РЕЖИМ» начнут мигать.
- 2) Введите номер клавиатуры 1-8, который хотите закрепить за данной клавиатурой.
- 3) Нажмите «*». Индикатор «РЕЖИМ» будет гореть постоянно, а индикатор «СЕРВИС» будет продолжать мигать.
- 4) Введите номер района, к которому хотите приписать данную клавиатуру. После ввода номера клавиатура автоматически выйдет из режима установки.

КОМАНДА «*»-«9»-«5» - УСТАНОВКА ВРЕМЕНИ, ПРОШЕДШЕГО ОТ МОМЕНТА ПОСЛЕДНЕГО АВТОТЕСТА.

- 1) Введите «*»-«9»-«5»-«код входа в режим программирования». Индикатор «СЕРВИС» начнет мигать.
- 2) Введите последовательно цифры «сотен секунд»-«десятков секунд»-«единиц секунд».
- 3) Нажмите «#» для сохранения установок и выхода из режима.

КОМАНДА «*»-«9»-«6» - УСТАНОВКА ТЕКУЩЕЙ ДАТЫ.

- 1) Введите «*»-«9»-«6». Индикатор «СЕРВИС» начнет мигать.
- 2) Введите «мастер-код»;
- 3) Введите цифры «дня недели (1 - Воскресенье,...,7 - Суббота)», «десятков номера месяца», «единиц номера месяца», «десятков числа».
- 4) Введите цифры «единиц числа», «десятков года», «единиц года».

КОМАНДА «*»-«9»-«7» - УСТАНОВКА ТЕКУЩЕГО ВРЕМЕНИ.

- 1) Введите «*»-«9»-«7». Индикатор «СЕРВИС» начнет мигать.
- 2) Введите «мастер-код», затем последовательно цифры «десятков часов»-«единиц часов»-«десятков минут»-«единиц минут».

ПРИМЕЧАНИЕ: Часы рассчитаны на 24 часа.

КОМАНДА «*»-«9»-«8» - УСТАНОВКА ОБРАТНОЙ СВЯЗИ для дистанционной загрузки.

- 1) Введите «*»-«9»-«8» в режиме, когда система не поставлена под охрану. Панель произведет звонок на компьютер- загрузчик.

ПРИМЕЧАНИЕ: После введения «*»-«9»-«8» может потребоваться ввод кода пользователя при его разрешении в ячейке 41.

КОМАНДА «*»-«9»-«9» - ДИСТАНЦИОННАЯ ЗАГРУЗКА.

- 1) Введите «*»-«9»-«9» в режиме, когда система не поставлена под охрану, для принудительного ответа при дозвоне на панель с уровня компьютера- загрузчика.

ПРИМЕЧАНИЕ: После введения «*»-«9»-«9» может потребоваться ввод кода пользователя при его разрешении в ячейке 41.

КОМАНДА «*»-«5» - ИЗМЕНЕНИЕ ПОЛЬЗОВАТЕЛЬСКИХ КОДОВ.

- 1) Введите «*»-«5»-«мастер-код». Индикатор «ГОТОВ» начнет мигать.
- 2) Введите *две цифры* номера пользовательского кода. Всегда вводите 2 цифры, например – «0»-«3» для кода №3. Индикатор «ГОТОВ» будет гореть постоянно.
- 3) Введите новый код пользователя. Индикатор «ГОТОВ» начнет мигать, указывая на то, что код принят. Если NX-4 отвергает введенный код, то прозвучит трехкратный звуковой сигнал.
- 4) Если необходимо запрограммировать другие коды, то вернитесь к пункту 2.
- 5) Для выхода из режима нажмите кнопку «#» при мигающем индикаторе «ГОТОВ».
- 6) Нажатием кнопки «ОТМЕНА» четыре раза Вы удалите четырехзначный пользовательский код, а шестикратным нажатием – шестизначный пользовательский код.

КОМАНДА «*»-«6» - НАЗНАЧЕНИЕ ПОЛЬЗОВАТЕЛЬСКИМ КОДАМ УРОВНЯ ДОСТУПА.

- 1) Введите «*»-«6»-«мастер-код». Индикатор «ГОТОВ» начнет мигать.
- 2) Введите *две цифры* номера пользовательского кода. Всегда вводите 2 цифры, например – «0»-«3» для кода №3. Индикатор «ГОТОВ» будет светиться постоянно, начнет мигать индикатор «РЕЖИМ». Каждый из индикаторов зон 1-8 отображает ту или иную функцию, разрешенную для данного кода пользователя, в соответствии с нижеприведенной таблицей. Нажатие соответствующих цифровых кнопок 1-8 включает/выключает индикатор и, соответственно, данную функцию.

Индикатор	Функция кода, если индикатор зоны 8 не горит
1	Резерв.
2	Код только для постановки под охрану.
3	Код только для постановки под охрану в период времени, когда объект должен быть закрытым.
4	Мастер-код, который предназначен для программирования других кодов (работает также в качестве кода постановки/снятия).
5	Код постановки/снятия с охраны.
6	Данным кодом разрешено обходить зоны (ячейка 23).
7	При постановке/снятии данным кодом разрешен рапорт об открытиях/закрытиях.
8	Индикатор не горит. Если индикатор горит, то см. таблицу ниже.

Индикатор	Функция кода, если индикатор зоны 8 горит
1	Набор кода приводит к срабатыванию программируемого выхода №1.
2	Набор кода приводит к срабатыванию программируемого выхода №2.
3	Набор кода приводит к срабатыванию программируемого выхода №3.
4	Набор кода приводит к срабатыванию программируемого выхода №4.
5	Код постановки/снятия.
6	Данным кодом разрешено обходить зоны (ячейка 23).
7	При постановке/снятии данным кодом разрешен рапорт об открытиях/закрытиях.

3) Нажмите «*». Индикатор «РЕЖИМ» будет гореть постоянно. Вы перешли в режим назначения районов, в которых может работать данный код пользователя. Горящие индикаторы зон 1-8 указывают разрешенные/запрещенные данному коду районы. Нажатие соответствующей цифровой кнопки 1-8 включает/выключает индикатор, т.е. разрешает или запрещает работу данного кода в данном районе. Чтобы изменить любой из этих номеров, нажмите кнопки от 1 до 8 для разрешения или запрета доступа пользователя. Например, светящийся индикатор зоны 2 указывает на возможность постановки/снятия района №2 данным кодом. Нажатие кнопки «2» гасит индикатор зоны 2, т.е. запрещает работу кода в районе №2.

4) Нажмите «*». Вы вернулись к п.2, и теперь Вы можете ввести номер следующего КОДА ПОЛЬЗОВАТЕЛЯ, подлежащего программированию. Вы можете продолжать повторять эту процедуру до тех пор, пока Вы не назначите уровни доступа всем пользовательским кодам. В противном случае нажатие кнопки «#» приводит к выходу из режима программирования кодов.

Примечание: Любой мастер-код постановки/снятия с охраны может добавить или изменить код пользователя в случае, если МАСТЕР-код имеет доступ к тем же районам, что и изменяемый/добавляемый код пользователя. Поэтому при программировании кодов пользователей в многорайонных системах, по крайней мере, один из них (это может быть код входа в режим программирования, если функция мастер-кода для него разрешена путем программирования ячейки 43) должен иметь доступ ко всем районам, иначе вы не сможете добавлять новые пользовательские коды.

Если вы хотите обеспечить для пользователей возможность изменения кодов, необходимо убрать «привязку» к районам для всех «пустых» кодов.

КОМАНДА «*»-«ЗВОНОК» - ВКЛЮЧЕНИЕ РЕЖИМА ТЕСТИРОВАНИЯ РЕАКЦИИ ЗОН.

- 1) Введите «*»-«ЗВОНОК».
- 2) Введите «мастер-код».
- 2) Активизируйте все датчики для проверки. При активизации каждого датчика прозвучит звуковой сигнал и соответствующий индикатор зоны начнет мигать.
- 3) Введите «мастер-код» и выйдите из этого режима.

ПРИМЕЧАНИЕ: Разрешение этого режима невозможно, если какой-либо район поставлен под охрану или активен телефонный коммуникатор.

ДОПОЛНИТЕЛЬНЫЕ ФУНКЦИИ КНОПОК ОПИСАНЫ В СООТВЕТСТВУЮЩИХ РУКОВОДСТВАХ ПО ЭКСПЛУАТАЦИИ.

ПРОГРАММИРОВАНИЕ ПАНЕЛИ С ЖКИ КЛАВИАТУРЫ NX – 148.

В данном разделе описывается программирование адреса и района для каждой клавиатуры, а также определение доступных для них функций. Адрес клавиатуры очень важен, так как он используется панелью для контроля за клавиатурами в системе.

Заводская установка мастер-кода [1]-[2]-[3]-[4] для кода из четырех цифр и [1]-[2]-[3]-[4]-[5]-[6] для кода из шести цифр. Заводская установка кода входа в режим программирования [9]-[7]-[1]-[3] для четырехзначного кода или [9]-[7]-[1]-[3]-[0]-[0] для шестизначного кода.

Команда «*»-«9»-«1» - Регулировка контрастности и яркости жидкокристаллического дисплея.

- | | | |
|----|--|---|
| 1. | Введите [*]-[9]-[1] | На экране дисплея появится запрос мастер-кода. |
| 2. | Введите мастер-код | На экране дисплея появится запрос на увеличение или уменьшение контрастности. С помощью клавиш прокрутки справа от дисплея вы можете увеличить или уменьшить контрастность. |
| 3. | Для перехода к функции яркости нажмите [*] | На экране дисплея появится запрос на увеличение или уменьшение яркости. С помощью клавиш прокрутки вы можете |

увеличить или уменьшить яркость текста. Для фиксации нужного значения нажмите [*].

КОМАНДА «*»-«9»-«2» - ПРОГРАММИРОВАНИЕ СООБЩЕНИЙ ПОЛЬЗОВАТЕЛЯ.

1. Введите [*]-[9]-[2] На экране дисплея появится запрос на ввод кода входа в режим программирования.
2. Введите код входа в режим программирования На экране дисплея появится запрос на ввод номера сообщения (зоны) с последующим нажатием [#]. Названия для зон 1 - 16 имеют соответственно номера 1-16.
Сообщение 193 – верхняя строка заставки.
Сообщение 194 – нижняя строка заставки.
Сообщение 195 – (сообщение отключения) верхняя строка.
Сообщение 196 – (сообщение отключения) нижняя строка.
3. Введите номер сообщения (зоны) для редактирования, нажмите [#] На экране дисплея появится номер зоны на верхней строке и описание зоны – на нижней строке. Измените символьные данные согласно инструкции на стр. 30.
4. Осуществите выход нажатием [EXIT] в то время, когда на экране дисплея отображается запрос на номер сообщения зоны (zone message #). Любые изменения автоматически копируются на всех ЖКИ клавиатурах в системе.
ПРИМЕЧАНИЕ: Если вы желаете, чтобы клавиатура имела другое сообщение пользователя, то вы должны разрешить блокировку сообщений пользователя - функция [*]-[9]-[3].

КОМАНДА «*»-«9»-«3» - УСТАНОВКА РЕЖИМОВ КЛАВИАТУРЫ.

1. Введите [*]-[9]-[3] На экране дисплея появится запрос на ввод кода входа в режим программирования.
2. Введите код входа в режим программирования На экране дисплея появится запрос на разрешение функций из списка нижеприведенной таблицы. Текущее состояние функции будет показано в нижнем правом углу экрана. Нажмите [*] для выхода без изменения текущей функции. Для разрешения необходимой функции следуйте указаниям в нижней строке. Нажмите [*] для перехода к следующей функции.

Опц.	Функции клавиатуры
1	Не используется
2	Звук клавиатуры отключен? Запрещен звук клавиатуры. Функция разрешает/запрещает звук клавиатуры при задержке на вход/выход и звук «дверной колокольчик».
3	Сигнал «Колокольчик» разрешен? Разрешите звук «Дверного колокольчика». При запрещении звонок будет иметь один тон.
4	Блокировка звука на 5 секунд? Отключает звук клавиатуры на 5 секунд после нажатия.
5	Отображение состояния зон разрешено? Запрещение отображения состояния зон в режиме охрана. При разрешении этой функции и постановке системы под охрану экран

	клавиатуры не будет отображать нарушенные или обойденные зоны.
6	Звук тревожных кнопок разрешен ? Разрешение короткого звукового сигнала при пожарной, медицинской тревоге и тревоге «ПОЛИЦИЯ». Для подтверждения при нажатии на кнопки прозвучит короткий звуковой сигнал.
7	Отключение режима «СЕРВИС» разрешено? Запрещение сообщение “СЕРВИС”. Сообщение “СЕРВИС” не будет отображаться на экране дисплея. При неисправности системы нажатием [*]-[2] включите индикацию меню неисправности.
8	«Мастер – режим» разрешен? Разрешение режима просмотра состояния и управления всех районов.
9	Заставка разрешена? Разрешение отображения сообщения пользователя.
10	Индикация времени разрешена? Разрешение отображения времени и даты.
11	Блокировка заставки разрешена? Разрешение блокировки сообщения пользователя. Это предотвратит переписывание сообщения пользователя при копировании на другие клавиатуры.
12	Выбор функции! 1234 - - - -

Примечание : В меню “Выбор функции” имеется 8 дополнительных функций. Функции 5 - 8 не используются и выбору не подлежат. Функции 1 - 4 описаны ниже:

- Функция 1 Разрешено отображение сообщения «*-ПОДСКАЗКА»
 Функция 2 Запрещена функция автоматического отключения индикаторов данной клавиатуры
 Функция 3 Запрещено отображение кодов пользователей на ЖКИ
 Функция 4 Запрещение звука клавиатуры при потери связи с беспроводными радиодатчиками.

КОМАНДА «*»-«9»-«4» - УСТАНОВКА НОМЕРОВ КЛАВИАТУРЫ И РАЙОНА.

- | | |
|--|---|
| 1. Введите [*]-[9]-[4] | На экране дисплея появится запрос на ввод кода входа в режим программирования. |
| 2. Введите код входа в режим программирования | На экране дисплея появится запрос на ввод номера клавиатуры и нажатие [*]. Текущий номер клавиатуры будет отображен в нижнем правом углу. |
| 3. Введите номер клавиатуры и нажмите [*] | На экране дисплея появится запрос на ввод номера района. Текущий номер района будет отображен в нижнем правом углу. |
| 4. Введите номер района, присвоенный данной клавиатуре | Произойдет автоматический выход из режима установки. |

ФУНКЦИИ, ВКЛЮЧАЕМЫЕ С ЖКИ КЛАВИАТУРЫ НХ – 148.

ЖКИ клавиатуры оснащены двуязычным пользовательским интерфейсом. Поэтому вы можете просто выбирать функции из меню. В меню можно войти нажатием кнопки [*]. Пользователь системы может легко переключиться с одного пользовательского интерфейса на другой и наоборот. Для выбора функции пользователя сделайте следующее:

- Вариант 1 Удерживайте нажатой кнопку [*] до появления нужной функции на экране / ЖКИ дисплее.

Пример: **ВЫБОР ФУНКЦИИ**
90 = ИСТ.СОБЫТИЙ

Вариант 2

Для выбора функции нажмите соответствующий ей номер, который следует перед названием функции. Пример: «90 =ИСТОРИЯ СОБЫТИЙ».

Для выхода из меню пользователя нажмите кнопку [#].
В приведенной ниже таблице приведены функции меню пользователя.

Меню пользователя		
Функция	Описание на языке 1 (англ.)	Описание на языке 2 (русский)
▲ ▼	Zone Review	Просмотр зон
0	Set Tone	Установка тона
1	Master Mode	Реж.МАСТЕР
2	Service Check	Неисправности
3	Alarm Memory	Память тревог
44	Test	Тест
45	Display test	Тест ЖКИ
46	Light Control	Управление освещением
49	Language 2	Язык 1
5	User PIN	Ввод кодов
6	User Authority	Функции кодов
7	Detector Reset	Сброс питания датчиков
90	Log Review	История событий
91	View Settings	Установка ЖКИ
97	Set Date/Time	Установка времени/даты
«ЗВОНОК»	Walktest	Тест (режим тестирования реакции зон)
«ВЫХОД»	Silent Exit	Тихий выход

КОМАНДА «*»-«9»-«0» - ПРОСМОТР ЖУРНАЛА РЕГИСТРАЦИИ СОБЫТИЙ.

Модуль NX-4 оснащен встроенным журналом регистрации событий емкостью на 512 событий, который содержит перечень последних событий, время и район, где произошло событие. Просмотр событий осуществляется с помощью мастер-кода.

1. Нажмите [*]-[9]-[0] На экране дисплея появляется запрос на ввод кода.
2. Введите мастер-код На экране дисплея появляется последнее событие.
3. Для просмотра событий, начиная с последнего до первого, нажимайте клавишу '▼'.
4. Для просмотра событий, начиная с первого до последнего, нажимайте клавишу '▲'.
5. Дисплей содержит следующую информацию.

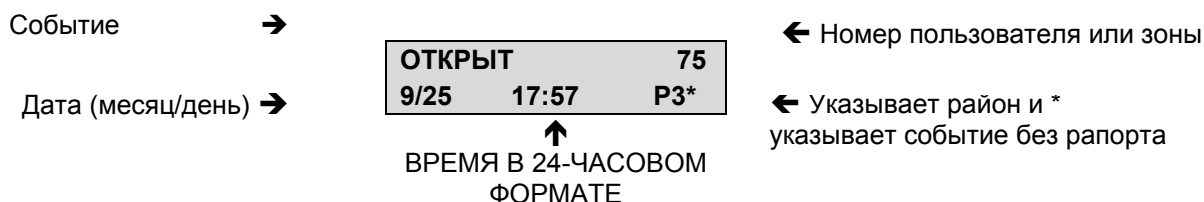

На дисплее показано открытие третьего района 25 сентября в 17:57 пользователем 75. [*] указывает на то, что это событие не запрограммировано для рапорта на ПЦО.

КОМАНДА «*»-«9»-«5» - УСТАНОВКА ВРЕМЕНИ С МОМЕНТА ПОСЛЕДНЕГО АВТОТЕСТА.

1. Введите [*]-[9]-[5] На экране дисплея появляется запрос на ввод кода.
2. Введите код входа в режим программирования На дисплее появится «Последний тест – ».
3. Введите цифры «сотен секунд», «десятков секунд», «единиц секунд» и нажмите[#]

КОМАНДА «*»-«9»-«7» - УСТАНОВКА ТЕКУЩЕЙ ДАТЫ И ВРЕМЕНИ.

1. Введите [*]-[9]-[7] На экране дисплея появляется запрос на ввод кода.
2. Введите мастер-код На дисплее появится дата и время, а число, обозначающее «часы», будет мигать.
3. При помощи клавиш ‘▲’ и ‘▼’ установите необходимое показание часа.
4. Нажмите [*] для перехода к показанию «минут».
5. Прделайте аналогичные операции для установки полной даты.

КОМАНДА «*»-«9»-«8».

Нажатие [*]-[9]-[8] при снятой с охраны системе инициирует обратный звонок для дистанционной загрузки программы. МОЖЕТ ПОТРЕБОВАТЬСЯ ВВОД КОДА ПОЛЬЗОВАТЕЛЯ ПОСЛЕ НАЖАТИЯ [*]-[9]-[8] ПРИ РАЗРЕШЕНИИ ФУНКЦИИ В ЯЧЕЙКЕ 41.

КОМАНДА «*»-«9»-«9».

Нажатие [*]-[9]-[9] при снятой с охраны системе инициирует локальную загрузку программы. МОЖЕТ ПОТРЕБОВАТЬСЯ ВВОД КОДА ПОЛЬЗОВАТЕЛЯ ПОСЛЕ НАЖАТИЯ [*]-[9]-[9] ПРИ РАЗРЕШЕНИИ ФУНКЦИИ В ЯЧЕЙКЕ 41.

КОМАНДА «*»-«▲» - ПРОСМОТР СОСТОЯНИЯ ЗОН.

1. Введите [*]-[▲] На дисплее появится состояние зон.
2. Используйте клавиши прокрутки ‘▲’ и ‘▼’ для последовательного просмотра состояний зон. На дисплее появится список ВСЕХ зон в последовательном порядке по номеру зоны.
3. Нажмите [#] для выхода из этой функции.

КОМАНДА «*»-«3» - ПРОСМОТР ПАМЯТИ СИГНАЛОВ ТРЕВОГИ.

1. Введите [*]-[3] На дисплее появится описание зон.
2. Используйте клавиши прокрутки ‘▲’ и ‘▼’ для последовательного просмотра памяти сигналов тревоги. На дисплее появится список зон в последовательном порядке по номеру зоны.
3. Нажмите [#] для выхода из этой функции.

КОМАНДА «*»-«4»-«5» - ПРОВЕРКА ИНДИКАТОРОВ И ЖКИ ДИСПЛЕЯ.

Клавиатура имеет функцию проверки дисплея и всех индикаторов.

- Действие 1 Нажмите [*] [4] [5]. Дисплей и светодиоды замигают.
Действие 2 Нажмите [*] для выхода из этой функции.

КОМАНДА «*»-«4»-«9» - ИЗМЕНЕНИЕ ЯЗЫКА.

Существует возможность изменения языка записей на дисплее на другой язык и обратно.

- Действие 1 Нажмите [*] [4] [9]. Дисплей переключится на другой язык.
Действие 2 Для обратного переключения повторите действие 1.

КОМАНДА «*»-«5» - ИЗМЕНЕНИЕ ПОЛЬЗОВАТЕЛЬСКИХ КОДОВ.

Примечание: В системах с разделением на районы при изменении (добавлении) кода другого пользователя необходимо иметь мастер-код, который доступен ко всем районам или к этому же району, что и данный пользователь.

1. Введите [*]-[5] На дисплее появится запрос кода.
2. Введите мастер-код На дисплее появится запрос номера пользовательского кода.
3. Введите две цифры номера кода пользователя На дисплее появится запрос нового номера пользовательского кода.
(всегда 2 цифры, например, "03" для кода 3)
4. Введите новый пользовательский код, предназначенный для другого пользователя. Если код отвергнут, прозвучит трехкратный звуковой сигнал.
5. При необходимости запрограммировать другие коды вернитесь к пункту 3.
6. Для выхода из режима программирования кодов нажмите [#]
7. **ПРИМЕЧАНИЕ: Нажатием кнопки «ОТМЕНА» четыре раза можно стереть код пользователя из 4 цифр, а шестикратным нажатием – код пользователя из шести цифр.**

КОМАНДА «*»-«6» - НАЗНАЧЕНИЕ ПОЛЬЗОВАТЕЛЬСКИМ КОДАМ УРОВНЯ ДОСТУПА.

Внимание: Для доступа к району и изменения его программирования необходимо иметь соответствующую авторизацию.

1. Введите [*]-[6] На дисплее появится запрос кода.
2. Введите мастер-код На дисплее появится запрос номера пользовательского кода.
3. Введите две цифры номера кода пользователя На дисплее появится меню первый запрос из приведенного ниже списка.
(всегда 2 цифры, например, "03" для кода 3)

ФУНКЦИИ	Если на запрос 1 ("Активный выход?") последует ответ НЕТ, на дисплее появятся 4 сообщения, приведенные ниже:	Если на запрос 1 ("Активный выход?") последует ответ ДА, на дисплее появятся 4 сообщения, приведенные ниже:
АКТИВ. ВЫХОД?		
ОТКР/ЗАКР РПРТ?		
ОБХОД ЗОН?		
ОХРАНА/СНЯТИЕ?		
	Мастер-код?	Выход №1?
	Охрана по расп.?	Выход №2?
	Только для охр.?	Выход №3?
	Резерв	Выход №4?

4. Введите номер района. На дисплее появится запрос следующего номера пользовательского кода.
Замечание: Заводская установка предоставляет доступ ко всем районам. Первое нажатие клавиши удалит доступ к району. Для восстановления доступа вновь введите номер района. При завершении нажмите [*].
5. При необходимости запрограммировать другие коды вернитесь к пункту 3.
6. Для выхода из этой функции нажмите [#].

ЗАМЕЧАНИЕ:

ПРИ ПРОГРАММИРОВАНИИ ПОЛЬЗОВАТЕЛЬСКИХ КОДОВ ДЛЯ СИСТЕМЫ С РАЙОНАМИ НАЗНАЧЬТЕ ОДНОМУ КОДУ ДОСТУП КО ВСЕМ РАЙОНАМ. В ПРОТИВНОМ СЛУЧАЕ ВЫ НЕ СМОЖЕТЕ ДОБАВИТЬ НОВЫХ ПОЛЬЗОВАТЕЛЕЙ. ЭТИМ КОДОМ МОЖЕТ БЫТЬ "КОД ДОСТУПА В РЕЖИМ ПРОГРАММИРОВАНИЯ" ПРИ ЕГО РАЗРЕШЕНИИ В ЯЧЕЙКЕ 43 МОДУЛЯ NX – 4. ПРИ НЕОБХОДИМОСТИ ПРЕДОСТАВИТЬ ВОЗМОЖНОСТЬ КОНЕЧНОМУ ПОЛЬЗОВАТЕЛЮ ДОБАВЛЯТЬ НОВЫЕ КОДЫ, ВЫ ДОЛЖНЫ СНЯТЬ АВТОРИЗАЦИЮ РАЙОНОВ СО ВСЕХ ПУСТЫХ КОДОВ.

КОМАНДА «*»-«ЗВОНОК» - ВКЛЮЧЕНИЕ РЕЖИМА ТЕСТИРОВАНИЯ РЕАКЦИИ ЗОН.

1. Введите [*]-[ЗВОНОК] На дисплее появится запрос мастер-кода.
2. Введите мастер-код На дисплее появится сообщение "walktest mode"

- | | | |
|----|---------------------------------|---|
| 3. | Включите проверку всех датчиков | При включении датчика слышен звук “ding dong”. На дисплее последовательно появятся названия нарушенных зон. |
| 4. | Введите мастер-код | Совершен выход из режима тестирования реакции зон «walktest». |

- Примечание:
1. Все нарушения зон и их восстановления при работе режима тестирования реакции зон можно проверить в памяти системы (см. функцию [*]-[9]-[0])
 2. Включение режима тестирования реакции зон невозможно при поставленном под охрану районе или работающем коммуникаторе.

ПРОГРАММИРОВАНИЕ БАЗОВОГО МОДУЛЯ NX – 4.

ПРОГРАММИРОВАНИЕ БАЗОВОГО МОДУЛЯ NX – 4 С ПОМОЩЬЮ СВЕТОДИОДНОЙ КЛАВИАТУРЫ.

ВХОД В РЕЖИМ ПРОГРАММИРОВАНИЯ.

Для входа в режим программирования:

- 1) Наберите «*»-«8». После этого пять светодиодных индикаторов «ПЕРИМЕТР», «ЗВОНОК», «ВЫХОД», «ОБХОД» и «ОТМЕНА» начнут мигать.
- 2) Введите код входа в режим программирования (заводская установка - «9»-«7»-«1»-«3»). Если введенный код верен, пять функциональных индикаторов «ПЕРИМЕТР», «ЗВОНОК», «ВЫХОД», «ОБХОД» и «ОТМЕНА» будут гореть постоянно, а светодиод «СЕРВИС» будет мигать.
- 3) Войдя в режим программирования, выберите модуль, подлежащий программированию.

НЕВОЗМОЖНО ВОЙТИ В РЕЖИМ ПРОГРАММИРОВАНИЯ, ЕСЛИ КАКОЙ-ЛИБО РАЙОН ИЛИ ВСЯ СИСТЕМА ПОСТАВЛЕНА ПОД ОХРАНУ.

ВЫБОР МОДУЛЯ, ПОДЛЕЖАЩЕГО ПРОГРАММИРОВАНИЮ.

Любой из модулей может программироваться с клавиатуры. Для программирования базового блока NX - 4 введите «0»-«#». Для программирования других модулей введите «№ модуля»-«#». Номера модулей указаны в соответствующих руководствах на модули.

ПРОГРАММИРОВАНИЕ ЯЧЕЙКИ.

После ввода номера модуля (см. предыдущий пункт) индикатор «ОХРАНА» начнет гореть. Программируемый модуль ожидает ввод адреса ячейки. Адрес ячейки набирается при помощи цифровых кнопок, ввод заканчивается кнопкой «#».

Если адрес ячейки введен правильно, то индикатор «ОХРАНА» погаснет и загорится индикатор «ГОТОВ». Индикаторы зон 1-8 показывают содержимое первого сегмента выбранной ячейки. При вводе новых данных индикатор «ГОТОВ» начнет мигать, указывая на изменение содержимого ячейки. Мигание продолжается до тех пор, пока данные не будут записаны нажатием кнопки «*». При нажатии кнопки «*» одновременно с запоминанием данных происходит переход к следующему сегменту ячейки. Процедура повторяется до тех пор, пока не будут запрограммированы все сегменты выбранной ячейки.

Если нет необходимости программировать все сегменты ячейки, нажмите кнопку «#». Это приведет к выходу из режима программирования выбранной ячейки и индикатор «ОХРАНА» загорится вновь, показывая, что NX-4 ожидает ввод адреса следующей ячейки.

Если необходимо запрограммировать следующую по номеру ячейку, то переход к ней можно осуществить (вместо ввода адреса) нажатием кнопки «ПОЛИЦИЯ» (с рисунком щита). Переход к предыдущей ячейке можно осуществить нажатием кнопки «ПОЖАР» (с рисунком пламени). Если необходимо повторить программирование текущей ячейки – вместо повторного набора ее адреса можно нажать кнопку «МЕД.ПОМОЩЬ» (с рисунком креста).

Для просмотра содержимого ячейки повторите вышеописанные операции, только вместо ввода новых данных нажимайте кнопку «*».

ДО НАЧАЛА ПРОГРАММИРОВАНИЯ ПАНЕЛИ НЕОБХОДИМО ВВЕСТИ ПРАВИЛЬНЫЙ КОД СТРАНЫ В ЯЧЕЙКЕ 213.

ВЫХОД ИЗ ЯЧЕЙКИ.

После того, как запрограммирован последний сегмент ячейки, нажатие кнопки «*» приведет к выходу из данной ячейки. Индикатор «ГОТОВ» погаснет, индикатор «ОХРАНА» загорится. Теперь можно ввести адрес следующей, подлежащей программированию ячейки, завершив ввод нажатием кнопки «#». Если при программировании сегмента Вы попытаетесь записать в него неверные данные, то прозвучит трехкратный звуковой сигнал и NX-4 останется в том же сегменте для ввода верных данных.

ВЫХОД ИЗ РЕЖИМА ПРОГРАММИРОВАНИЯ.

После выполнения всех необходимых изменений в программировании для выхода из режима программирования нажмите кнопку «ВЫХОД». Вы находитесь на этапе выбора модуля для программирования. Если в системе присутствуют другие модули, которые необходимо запрограммировать, введите номер модуля и нажмите кнопку «#». Если нет, повторно нажмите кнопку «ВЫХОД».

ЗАМЕЧАНИЕ: ВРЕМЯ ВЫХОДА ИЗ РЕЖИМА ПРОГРАММИРОВАНИЯ – 15 СЕКУНД.

ТИПЫ ПРОГРАММИРУЕМЫХ ДАННЫХ.

При программировании ячеек Вам придется оперировать с двумя типами данных: числовые и мнемонические данные.

Числовые данные – это данные, принимающие значения от 0-15 или от 0-255 в зависимости от сегмента ячейки. Программирование числовых данных осуществляют нажатием цифр от 0 до 255 на цифровых кнопках клавиатуры. Совокупность включенных индикаторов зон 1-8 определяет числовое значение программируемого параметра в двоичной системе счисления. Перевод данных из двоичной системы счисления в десятичную систему описан ниже.

Мнемонические данные – это данные, определяющие набор разрешенных функций. Совокупность включенных индикаторов зон 1-8 определяет этот набор. Включая и отключая индикатор, Вы разрешаете или запрещаете соответствующую функцию.

ВВОД ЧИСЛОВЫХ ДАННЫХ.

Ввод числовых данных осуществляют набором цифр от 0 до 255 на цифровых кнопках системной клавиатуры. Для просмотра данных в ячейке памяти используют бинарный процесс. При этом числовые значения горящих светодиодов зон от 1 до 8 (приведены в таблице ниже) складываются для определения числовых данных программируемой ячейки памяти:

Светодиод зоны 1 = 1	Светодиод зоны 3 = 4	Светодиод зоны 5 = 16	Светодиод зоны 7 = 64
Светодиод зоны 2 = 2	Светодиод зоны 4 = 8	Светодиод зоны 6 = 32	Светодиод зоны 8 = 128

Пример: Если число "66" надо запрограммировать в ячейке, нажмите [6]-[6] на клавиатуре. Светодиоды зоны 2 и зоны 7 загорятся, это значит, что «66» определено в этой ячейке (2 + 64 = 66). После набора данных, подлежащих программированию в данном сегменте, нажмите [*] для их ввода и перехода к следующему сегменту этой ячейки. После программирования последнего сегмента ячейки нажмите [*] для выхода из этой ячейки (индикатор "ГОТОВ" выключится и индикатор "ОХРАНА" включится). Теперь вы готовы войти в другую ячейку для программирования. При попытке запрограммировать большее число в конкретном сегменте прозвучит трехкратный звуковой сигнал и этот сегмент останется для ввода новых данных. Примечание: При использовании ЖКИ клавиатуры число в ячейке будет показано на дисплее. Для числовых данных шестнадцатеричный эквивалент будет показан в скобках. Например: 11 (B) или 14 (E).

ВВОД МНЕМОНИЧЕСКИХ ДАННЫХ.

Мнемонические данные визуально представляют собой совокупность горящих или выключенных индикаторов зон, каждый из которых отвечает за свою функцию. Нажатие кнопки от [1] до [8], соответствующих номеру функции, переключит заданную функцию в положение «Включено» или «Выключено». При этом загорится соответствующий индикатор («Функция включена»). При повторном нажатии кнопки индикатор погаснет («Функция выключена»). Возможно использовать несколько или все функции. Например, чтобы включить все восемь функций, нажмите [1]-[2]-[3]-[4]-[5]-[6]-[7]-[8]. При этом загорятся светодиоды от 1 до 8, что означает, что эти функции включены. После выбора функций данного сегмента нажмите кнопку [*] для сохранения данных и автоматического перехода к следующему сегменту ячейки. При вводе данных нажатием [*] в последнем сегменте данной ячейки вы одновременно выйдете из этой ячейки. Индикатор «ГОТОВ» погаснет, а индикатор «ОХРАНА» загорится, теперь клавиатура готова к входу в другую программируемую ячейку.

ЗАГРУЗКА ЗАВОДСКИХ УСТАНОВОК.

При загрузке заводских установок модуля войдите в режим программирования панели, используя процедуру на стр.22, затем наберите на кнопках [9]-[1]-[0]-[#]. Трехкратный сигнал клавиатуры укажет на происходящую загрузку. Загрузка занимает около 6 секунд.

РЕГИСТРАЦИЯ МОДУЛЕЙ И КЛАВИАТУР.

Для того, чтобы при работе NX - 4 могла контролировать наличие всех модулей, расширителей зон, беспроводных приемников, клавиатур и других модулей, необходимо провести их регистрацию в памяти NX - 4. Это позволит управлять всеми устройствами с базового модуля.

Регистрации модулей и клавиатур в системе производится в следующей последовательности:

- войдите в режим программирования NX-4 как описано выше;
- при необходимости произведите программирование базового модуля и устройств;
- выйдите из режима программирования, при этом будет произведена автоматическая регистрация устройств в течение 12 секунд. В это время будет гореть индикатор «СЕРВИС».

Если модуль зарегистрирован, но не определяется контрольной панелью, индикатор «СЕРВИС» будет гореть.

ПРИМЕР программирования (числовые данные)



Индикатор зоны 1 = 1
Индикатор зоны 4 = 8
Данные = 9



Индикатор зоны 2 = 2
Индикатор зоны 7 = 64
Данные = 66

Для изменения данных в сегменте, введите их и нажмите [*]

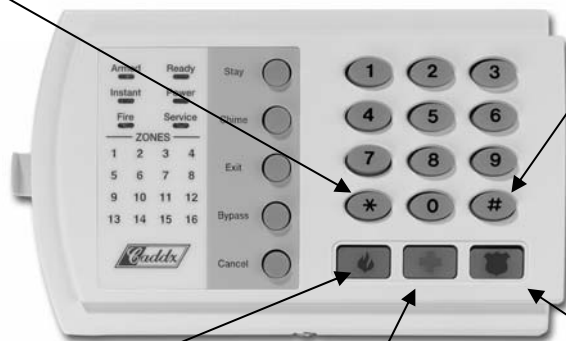

Нажатием [#] осуществляется выход из ячейки без изменения данных текущего сегмента

Вход в предыдущую ячейку программирования

Возврат программируемой ячейке.

Переход в следующую ячейку программирования.

ПРИМЕР программирования (мнемонические данные)



Ячейка 23, сегмент 1

- 1 = Быстрая постановка под охрану
- 2 = Перезапуск задержки на выход
- 3 = Автоматический обход
- 4 = Кнопка «ПОЛИЦИЯ» на клавиатуре дает тихую тревогу
- 5 = Кнопка «ПОЛИЦИЯ» дает тревогу с включением сирены
- 6 = Кнопка 1 «ПОЖАР»
- 7 = Кнопка 2 «МЕД.ПОМОЩЬ»
- 8 = Блокировка клавиатуры при попытке подбора кода

На клавиатуре нажмите цифровую кнопку, соответствующую разрешенной/запрещенной вами функции. Если светодиод включен, то функция разрешена, если выключен – функция запрещена. Например, когда горят светодиоды 1, 5 и 7, то функции быстрой постановки под охрану, кнопка, тревоги «ПОЛИЦИЯ» с включением сирены и кнопки «МЕД.ПОМОЩЬ» разрешены.

ПРОГРАММИРОВАНИЕ БАЗОВОГО МОДУЛЯ NX - 4 С ПОМОЩЬЮ ЖКИ КЛАВИАТУРЫ.

ВХОД В РЕЖИМ ПРОГРАММИРОВАНИЯ.

Для входа в режим программирования нажмите [*]-[8]. На ЖКИ дисплее появится надпись о запросе ввода кода. Введите код входа в режим программирования (заводская установка 9713). Если код программирования доступен, на ЖКИ дисплее появится запрос о вводе адреса устройства для программирования. Теперь вы находитесь в режиме программирования и готовы выбрать модуль для программирования.

НЕВОЗМОЖНО ВОЙТИ В РЕЖИМ ПРОГРАММИРОВАНИЯ, ЕСЛИ КАКОЙ-ЛИБО РАЙОН ИЛИ ВСЯ СИСТЕМА ПОСТАВЛЕНА ПОД ОХРАНУ.

ВЫБОР МОДУЛЯ, ПОДЛЕЖАЩЕГО ПРОГРАММИРОВАНИЮ.

Для программирования базового модуля NX-4 введите «0»-«#». «0»- это номер базового модуля, а «#»- кнопка ввода. Для программирования других модулей, введите «№ модуля»-«#». Номера модулей указаны в соответствующих руководствах на модули.

ПРОГРАММИРОВАНИЕ ЯЧЕЙКИ.

ПЕРЕД ПРОГРАММИРОВАНИЕМ БАЗОВОГО МОДУЛЯ НЕОБХОДИМО УСТАНОВИТЬ ПРАВИЛЬНЫЙ КОД СТРАНЫ В ЯЧЕЙКЕ 213.

После ввода номера модуля для программирования на ЖКИ дисплее будет показан адрес ячейки. Доступ в любую ячейку осуществляется вводом ячейки для программирования и нажатием кнопки «#». Если эта ячейка доступна, на верхней строке ЖКИ дисплея слева будет показан адрес ячейки и справа - адрес сегмента. Нижняя строка дисплея покажет текущие данные. Эти данные будут показаны и введены в соответствии с типом используемых данных: числовые, двоичные (бинарные) или символьные данные. Ниже представлены инструкции работы с каждым типом данных.

ЧИСЛОВЫЕ ДАННЫЕ: На верхней строке дисплея слева будет показан адрес ячейки и справа - адрес сегмента. Данные будут показаны на нижней строке дисплея. Шестнадцатеричный эквивалент будет дан в скобках. Для изменения содержания данной ячейки введите адрес и нажмите кнопку «*». Сегмент даст приращение на 1. Теперь будут показаны данные этого сегмента. Продолжайте эти операции до окончания программирования последнего сегмента. При работе в последнем сегменте клавиатура покажет вам следующую ячейку. Нажатием «#» можно выйти из данной ячейки до программирования последнего сегмента, но изменения в сегменте не сохранятся. Для перехода к следующей ячейке нажмите кнопку «ПОЛИЦИЯ», для перехода к предыдущей ячейке - кнопку «ПОЖАР» и для программирования текущей ячейки - кнопку «МЕД.ПОМОЩЬ»

БИНАРНЫЕ ДАННЫЕ: На верхней строке дисплея слева будет показан адрес ячейки и справа - адрес сегмента. Нижняя строка дисплея покажет цифры 1-8 в первых восьми символах. Появление цифр означает, что двоичный переключатель работает. Появление минусов (символ «-») вместо цифр означает, что двоичный переключатель не работает. Начиная включение и выключение цифр, используя соответствующее однозначное число (1 - для переключения 1, 8 - для переключения 8). Когда цифры станут в нужном порядке, нажмите кнопку [*]. Данные будут введены и сегмент будет иметь приращение 1. Теперь на дисплее будут показаны данные этого сегмента. Продолжайте эти операции до окончания программирования последнего сегмента. При работе в последнем сегменте клавиатура покажет вам следующую ячейку. Нажатием «#» можно выйти из данной ячейки до программирования последнего сегмента, но изменения в текущем сегменте не сохранятся. Для перехода к следующей ячейке нажмите кнопку «ПОЛИЦИЯ», для перехода к предыдущей ячейке - кнопку «ПОЖАР» и для программирования текущей ячейки - кнопку «МЕД.ПОМОЩЬ».

СИМВОЛЬНЫЕ ДАННЫЕ: Символьные данные используют для ввода текста при программировании на ЖКИ клавиатуре. (См. функцию [*]-[9]-[2] для сообщений). Описания зон наблюдения и сообщения сохраняются символьными данными или данными типа ASCII. При программировании нижняя строка на дисплее используется в качестве текстового редактора. После входа в знакоместо текущие данные будут показаны на нижней строке. Как обычно, на верхней строке будет номер ячейки и номер сегмента. Для редактирования сообщения до сохранения его в памяти ячейки используют пять функциональных кнопок и стрелку вверх и вниз с правой стороны дисплея. Нижняя черта (_) на дисплее является положением курсора. Для перемещения курсора вправо нажмите [*]. Для перемещения курсора влево нажмите кнопку «ОТМЕНА». Чтобы изменить символ над курсором, нажимайте стрелки вверх или вниз (▲или ▼) до появления нужного символа. Для сохранения нужного символа нажмите кнопку [*] и курсор переместится на одно положение вправо.

Вы можете также немедленно выбрать символ, используя таблицу ниже. Таким образом вы сможете быстро сформировать слово без прокрутки всех символов в списке. Для выбора символа выполняйте следующее:

- Введите двухзначный номер символа по таблице ниже;
- Подтвердите ввод нажатием кнопки [*];
- Повторите операции 1 и 2 до формирования полного слова;
- Подтвердите слово нажатием «#».

КНОПКА	ФУНКЦИЯ
«ПЕРИМЕТР»	Вставка пробелов
«ЗВОНОК»	Стирание символов
«ВЫХОД»	Доступ к библиотеке
«ОБХОД»	Включение мигания символа или слова
«ОТМЕНА»	Стирание назад
[*]	Подтверждение слова или символа на дисплее
«#»	Окончание редактирования строки

Библиотека слов NX-148 (на англ. языке)

ALARM	DURESS	INSTANT	PIR	STORAGE
AREA	EAST	INTERIOR	PORCH	STUDY
AUDIO	EMERGENCY	JUNK	ROOM	TAMPER
BACK	EXIT	KITCHEN	RUMPUS	TELEVISION
BATHROOM	EXTERIOR	LIBRARY	SAFE	TROUBLE
BEAM	FIRE	LIGHT	SENSOR	TV
BEDROOM	FRONT	LIVING	SHOCK	UP
BUTTON	GAME	MASTER	SHOP	UTILITY
CEILING	GARAGE	MICROWAVE	SIDE	VAULT
CLOSET	GLASSBREAK	MOTION	SKYLIGHT	WAREHOUSE
DELAY	GUEST	NORTH	SLIDING	WEST
DEN	HALL	NURSERY	SMALL	WINDOW
DETECTOR	HEAT	OFFICE	SMOKE	WING
DINING	HOLDUP	PANIC	SOUND	WIRELESS
DOOR	HOUSE	PANTRY	SOUTH	YARD
DOWN	INFRARED	PHONE	STAIRS	ZONE

Библиотека слов NX-148 (на русском языке)

АДМИНИСТРАТОР	ГАРДЕРОБ	КОРИДОР	ПОЖАР	ТАМБУР
АППАРАТНАЯ	ГОСТИНАЯ	КУХНЯ	ПОЖАРНЫЙ	ТАМПЕР
АРХИВ	ДАТЧИК	ЛЕВЫЙ	ПОЛ	ТЕПЛОВОЙ
АУДИО	ДВЕРЬ	ЛЕСТНИЦА	ПОТОЛОК	ТОРГОВЫЙ

БАЛКОН	ДЕТСКАЯ	МАГАЗИН	ПРАВЫЙ	ТРЕВОЖНЫЙ
БУХГАЛТЕРИЯ	ДИРЕКТОР	МАГНИТНЫЙ	ПРЕЗИДЕНТ	ТУАЛЕТ
БУФЕТ	ДЫМОВОЙ	МЕНЕДЖЕР	РАДИО	ТЫЛ
ВЕНТИЛЯЦИЯ	ЗАЛ	ОКНО	САУНА	УЗЕЛ
ВИБРО	ЗАПАСНОЙ	ОПЕРАЦИОННЫЙ	СЕКРЕТАРЬ	ФАСАД
ВИТКИ	ИНЖЕНЕР	ОРУЖЕЙНАЯ	СВЯЗИ	ЦОКОЛЬ
ВИЦЕ	ИК	ОФИС	СКЛАД	ЧЕРДАК
ВХОД	КАССА	ОХРАНА	СМК	ЭТАЖ
ВЫХОД	КНОПКА	ПЕРИМЕТР	СПАЛЬНЯ	ЮРИСТ
ГАРАЖ	КОНФЕРЕНЦ	ПОДВАЛ	СТЕКЛО	

Библиотека символов

Библиотека символов NX-148 (на англ. языке)

1	A	20	T	39	ä	58	n	77	#
2	B	21	U	40	ã	59	o	78	\$
3	C	22	V	41	b	60	ô	79	&
4	D	23	W	42	c	61	ö	80	'
5	E	24	X	43	ç	62	p	81	(
6	F	25	Y	44	d	63	q	82)
7	G	26	Z	45	e	64	r	83	*
8	H	27	0	46	é	65	s	84	+
9	I	28	1	47	è	66	t	85	,
10	J	29	2	48	ê	67	u	86	-
11	K	30	3	49	f	68	û	87	.
12	L	31	4	50	g	69	ü	88	/
13	M	32	5	51	h	70	v	89	:
14	N	33	6	52	i	71	w	90	;
15	O	34	7	53	î	72	x	91	<
16	P	35	8	54	j	73	y	92	=
17	Q	36	9	55	k	74	z	93	>
18	R	37	a	56	l	75	!	94	.
19	S	38	à	57	m	76	”	95	°

Библиотека символов NX - 148 (на русск. языке)

1	A	20	У	39	ж	58	щ	77	+
2	Б	21	Ф	40	з	59	ъ	78	,
3	В	22	Х	41	и	60	ы	79	-
4	Г	23	Ц	42	й	61	ь	80	.
5	Д	24	Ч	43	к	62	э	81	:
6	Е	25	Ш	44	л	63	ю	82	=
7	Ж	26	Щ	45	м	64	я	83	?
8	З	27	Ъ	46	н	65	#	84	‘
9	И	28	Ы	47	о	66	0	85	(
10	Й	29	Ь	48	п	67	1	86)
11	К	30	Э	49	р	68	2	87	“
12	Л	31	Ю	50	с	69	3	88	
13	М	32	Я	51	т	70	4	89	
14	Н	33	А	52	у	71	5	90	/
15	О	34	Б	53	ф	72	6	91	→
16	П	35	В	54	х	73	7	92	←
17	Р	36	Г	55	ц	74	8	93	V
18	С	37	Д	56	ч	75	9	94	V
19	Т	38	Е	57	ш	76		95	V

ВЫХОД ИЗ РЕЖИМА ПРОГРАММИРОВАНИЯ.

После выполнения всех необходимых изменений в программировании для выхода из режима программирования нажмите кнопку «ВЫХОД». Вы находитесь на этапе выбора модуля для программирования. Если в системе присутствуют другие модули, которые необходимо запрограммировать, введите номер модуля и нажмите кнопку «#». Если нет, повторно нажмите кнопку «ВЫХОД». (См. «Выбор модуля для программирования» выше). Процедура программирования устройств такая же, как и панели управления, но используются ячейки выбранного модуля.

ЗАМЕЧАНИЕ: ВРЕМЯ ВЫХОДА ИЗ РЕЖИМА ПРОГРАММИРОВАНИЯ – 15 СЕКУНД.

ЗАГРУЗКА ЗАВОДСКИХ УСТАНОВОК.

При загрузке заводских установок модуля войдите в режим программирования, используя описанную выше процедуру, затем наберите на кнопках [9]-[1]-[0]-[#]. Трехкратный сигнал клавиатуры укажет на происходящую загрузку. Загрузка занимает около 6 секунд.

РЕГИСТРАЦИЯ МОДУЛЕЙ И КЛАВИАТУР.

Для того, чтобы в дальнейшем NX-4 мог контролировать наличие всех модулей, расширителей зон, беспроводных приемников, клавиатур и других модулей, необходимо провести их регистрацию в памяти NX-4. Это позволит управлять всеми устройствами с контрольной панели.

Замечание: ВСЕ МОДУЛИ ДОЛЖНЫ БЫТЬ ПОДКЛЮЧЕНЫ И ОБЛАДАТЬ УНИКАЛЬНЫМИ АДРЕСАМИ ПЕРЕД РЕГИСТРАЦИЕЙ.

Регистрации модулей и клавиатур в системе производится в следующей последовательности:

- войдите в режим программирования панели управления NX-4 как описано выше;
- при необходимости продолжайте программирование панели управления и устройств;
- выйдите из режима программирования, при этом панель управления проведет автоматическую регистрацию устройств в течение 12 секунд. В это время будет гореть надпись «СЕРВИС».

Если модуль зарегистрирован, но не определяется панелью управления, надпись «СЕРВИС» будет гореть.

ВАЖНАЯ ИНФОРМАЦИЯ.

Занесение тамперов в память.

При разрешении функции 8 сегмента 6 ячейки 37 индикацию рапортов о тамперах зон и корпуса можно стереть вводом действующего кода пользователя.

При запрещении функции 8 сегмента 6 ячейки 37 индикацию рапортов о тамперах зон и корпуса можно стереть только путем входа в режим программирования. В этом случае индикацию рапортов о тамперах зон и корпуса можно сбросить/вернуть в исходное состояние.

Запрет рапортов о тамперах в режиме программирования.

В режиме программирования можно запретить рапорты о тамперах зон и корпусов. Это позволит пользователю работать с системой без рапортов о тамперах. Время работы в режиме программирования – 15 минут.

Код страны.

Модуль NX-4 предоставляет возможность установки различных «кодов стран». Каждый «код страны» имеет специальную заводскую установку. Перед началом программирования модуля NX-4 важно правильно выбрать нужный «код страны». После выбора кода страны он устанавливается и остается неизменным даже после его возможной переустановки. При повторном программировании «кода страны» все запрограммированные установки изменятся на заводские установки для этой страны (См. ячейку 213).

Запрет тамперов клавиатуры.

При разрешении данной функции (ячейка 23, сегмент 1) модуль NX-4 произведет отключение клавиатуры на 60 секунд и отправит рапорт о тампере на ПЦО в случае, если верный код не будет введен за 30 нажатий клавиш.

ОПИСАНИЕ ФУНКЦИЙ ЯЧЕЕК ПАМЯТИ NX - 4.

ПЕРВЫЙ ТЕЛЕФОННЫЙ НОМЕР

ЯЧЕЙКА 0. ПЕРВЫЙ ТЕЛЕФОННЫЙ НОМЕР. (20 СЕГМЕНТОВ, ЧИСЛОВЫЕ ДАННЫЕ).

Ячейка предназначена для программирования первого телефонного номера, который будет использован для передачи телефонных рапортов. После окончания программирования телефонного номера введите число «14», которое означает окончание номера. Для ввода 4-секундной задержки запрограммируйте число «13» в нужном месте. В любом месте номера может быть запрограммирован переход в импульсный режим набора вводом числа «15». При необходимости импульсного набора всего номера запрограммируйте «15» в первый сегмент ячейки. Программирование «11» в том или ином сегменте означает набор «*», «12» – набор «#». ПРИМЕЧАНИЕ: «Ноль» программируется как «0».

ЯЧЕЙКА 1. НОМЕР ОБЪЕКТА ПРИ РАПОРТЕ ПО ПЕРВОМУ ТЕЛЕФОННОМУ НОМЕРУ.

(6 СЕГМЕНТОВ, ЧИСЛОВЫЕ ДАННЫЕ).

В сегментах данной ячейки программируются цифры номера объекта, который будет передан на пульт при рапорте по первому телефонному номеру. «Ноль» в номере объекта программируется как «0». Цифра «10» программируется в конце номера объекта, поэтому следует ввести «10» в сегмент сразу после последней цифры номера объекта. Если номер объекта состоит из шести цифр, запрограммируйте все шесть сегментов.

ЯЧЕЙКА 2. ФОРМАТ КОММУНИКАТОРА ДЛЯ ПЕРВОГО ТЕЛЕФОННОГО НОМЕРА.

(1 СЕГМЕНТ, ЧИСЛОВЫЕ ДАННЫЕ).

Ячейка 2 используется для программирования цифры, определяющей формат передачи сообщений при рапорте по первому телефонному номеру. Описание форматов приведено в следующей ниже таблице.

Определите формат передачи рапортов, который имеет телефонный приемник, установленный на ПЦНО. Если необходим формат, отсутствующий в списке форматов, возможно создание собственного формата, с параметрами, описанными в ячейке 18. Запись числа «15» в ячейку означает выбор режима конструирования собственного формата. Сам формат будет определяться содержимым ячейки 18. При записи «0» работа коммуникатора по первому телефонному номеру запрещена.

ЯЧЕЙКА 3. КОЛИЧЕСТВО ПОПЫТОК НАБОРА ПЕРВОГО ТЕЛЕФОННОГО НОМЕРА.

(2 СЕГМЕНТА, ЧИСЛОВЫЕ ДАННЫЕ).

СЕГМЕНТ 1. Количество попыток набора первого телефонного номера 1-15. Заводская установка – 8. Время задержки между первыми двумя попытками набора 12 секунд, время задержки между каждыми последующими попытками 60 секунд.

СЕГМЕНТ 2.

Сегмент может содержать одну из трех цифр – 0, 1 или 2. Алгоритм дозвона выглядит следующим образом:

0	После ряда неудавшихся попыток дозвона по первому телефонному номеру будет сделано определенное (см. Ячейку 9) количество попыток по второму телефонному номеру, прежде чем панель прекратит дозвон и инициирует неисправность «неудача связи с пультом».
1	NX - 4 прекратит набор по окончании установленного в сегменте 1 количества попыток дозвона.
2	Количество попыток дозвона увеличится вдвое. NX-4 сделает две попытки дозвона по первому телефонному номеру, затем две попытки по второму. Общее количество попыток определено в сегменте 1.

ОПИСАНИЕ ФОРМАТОВ

Данные	Формат	Описание
0	Запрет рапортов	Работа коммуникатора запрещена
1	Ademco Contact ID	DTMF-передача (См. Приложения 1 и 2)
2	Ademco 4/2 Express	DTMF-передача
3	Резерв	
4	Резерв	
5	Формат звука сирены	Звук сирены для местного дозвона
6	Резерв	
7	SIA (уровень 1, поддерживает модификатор уровня 2 и блок прослушивания уровня 3)	Частотная манипуляция (FSK) (См. Приложения 1 и 2)
8	Резерв	
9	Radionics, расширенный, быстрый с контролем четности	Расширенный код события, частота передачи 1800Гц, частота handshake 2300Гц, один раунд передачи с контролем четности, 40 Бод, расширенный.
10	Резерв	
11	Ademco/ Silent Knight, медленный	Частота передачи 1900Гц, частота handshake 1400Гц, 10 Бод, два раунда передачи с контролем четности
12	Silent Knight 4+2, быстрый	Двухцифровой код события, частота передачи 1900Гц, частота handshake 1400Гц, 20 Бод, два раунда передачи с контролем четности
13	Sescoa/Franklin, быстрый	Частота передачи 1800Гц, частота handshake 2300Гц, 20 Бод, два раунда передачи
14	SIA (уровень 1, поддерживает блок прослушивания уровня 3)	Частотная манипуляция (FSK) (См. Приложения 1 и 2)
15	Конструируемый пользователем	(Ячейка 18)
16	Голосовой формат	Голосовые сообщения через NX-535 для местного дозвона*
17	XSIA (уровень 1, поддерживает блок прослушивания уровня 3)	Частотная манипуляция (FSK) (См. Приложения 1 и 2)
18	XSIA (уровень 1, поддерживает модификатор уровня 2 и блок прослушивания уровня 3)	Частотная манипуляция (FSK) (См. Приложения 1 и 2)

КОММЕНТАРИЙ (*):

Обрыв соединения сигналом подтверждения «kiss off» при дозвоне в формате звука сирены (формат 5) можно произвести нажатием кнопки (*) на телефоне (постоянный звуковой сигнал продолжительностью 250 мсек).

Выдача сигнала подтверждения через GSM канал зависит от провайдера сети.

Введение действующего пользовательского кода на клавиатуре прекратит работу телефонного коммуникатора панели при использовании формата сирены или голосового формата.

ВЫБОР СОБЫТИЙ ДЛЯ РАПОРТОВ ПО ПЕРВОМУ ТЕЛЕФОННОМУ НОМЕРУ.

Телефонный номер имеет две ячейки для определения событий, рапорты о которых будут производиться по первому телефонному номеру. Ячейка №4 используется для определения типов событий, которые будут передаваться на первый телефонный номер, ячейка №5 – для определения районов, в которых должны произойти события, чтобы рапорты о них были отправлены по первому телефонному номеру. Если для рапортов по телефонному номеру события выбираются по типу (тревоги, открытия/закрытия и т. д.), то необходимо использовать ячейку 4, а ячейку 5 необходимо оставить «нулевой» (заводская установка). Если по первому телефонному номеру необходимо передавать рапорты о событиях в конкретных районах без учета типов событий, необходимо использовать ячейку 5, а в ячейку 4 записать «0». Если по первому телефонному номеру рапорты производиться не должны, то обе ячейки должны быть обнулены.

ЯЧЕЙКА 4. СОБЫТИЯ, РАПОРТЫ О КОТОРЫХ НАПРАВЛЯЮТСЯ ПО ПЕРВОМУ ТЕЛЕФОННОМУ НОМЕРУ.

(2 СЕГМЕНТА, МНЕМОНИЧЕСКИЕ ДАННЫЕ).

СЕГМЕНТ 1.

Индикатор зоны 1.	Тревоги.
Индикатор зоны 2.	Открытия и закрытия.
Индикатор зоны 3.	Обходы зон и выключение обходов.
Индикатор зоны 4.	Неисправности шлейфов зон и их восстановления.
Индикатор зоны 5.	Неисправности «отсутствие сетевого питания», «разряд батареи» и их восстановления.
Индикатор зоны 6.	Неисправность шлейфа сирены, неисправность телефонной линии и их восстановления.
Индикатор зоны 7.	Тестовые рапорты.
Индикатор зоны 8.	Вход и выход из режима программирования, завершение дистанционной загрузки.

СЕГМЕНТ 2.

Индикатор зоны 1.	Срабатывание тамперов корпуса NX-4 и зон.
Индикатор зоны 2.	Перегрузка по току стабилизатора постоянного тока и восстановление.
Индикатор зоны 3.	Отсутствие связи с беспроводным датчиком и ее восстановление.
Индикатор зоны 4.	Разряд батареи беспроводного датчика и ее восстановление.
Индикатор зоны 5.	Неисправность дополнительного модуля и его восстановление.
Индикатор зоны 6.	Неудача связи с пультом.
Индикатор зоны 7.	Восстановления зон.
Индикатор зоны 8.	Восстановление тамперов.

ЯЧЕЙКА 5 -РЕЗЕРВ.

Второй телефонный номер.

ЯЧЕЙКА 6. ПРОГРАММИРОВАНИЕ ВТОРОГО ТЕЛЕФОННОГО НОМЕРА.

(20 СЕГМЕНТОВ, ЧИСЛОВЫЕ ДАННЫЕ).

Ячейка предназначена для программирования второго телефонного номера, который будет использован для передачи телефонных рапортов. После окончания программирования телефонного номера введите число «14», которое означает окончание номера. Для ввода 4-секундной задержки запрограммируйте число «13» в нужном месте. В любом месте номера может быть запрограммирован переход в импульсный режим набора вводом числа «15». При необходимости импульсного набора всего номера запрограммируйте «15» в первый сегмент ячейки. Программирование «11» в том или ином сегменте означает набор «*», «12» – набор «#». ПРИМЕЧАНИЕ: «Ноль» программируется как «0».

ЯЧЕЙКА 7. НОМЕР ОБЪЕКТА ПРИ РАПОРТЕ ПО ВТОРОМУ ТЕЛЕФОННОМУ НОМЕРУ.

(6 СЕГМЕНТОВ, ЧИСЛОВЫЕ ДАННЫЕ).

В сегментах данной ячейки программируются цифры номера объекта, который будет передан на пульт при рапорте по второму телефонному номеру. «Ноль» в номере объекта программируется как «0». Цифра «10» программируется в конце номера объекта, поэтому следует ввести «10» в сегмент сразу после последней цифры номера объекта. Если номер объекта состоит из шести цифр, запрограммируйте все шесть сегментов. Если ячейка останется незапрограммированной, при рапорте по второму телефонному номеру будет использован тот же номер объекта, что и при рапорте по первому телефонному номеру.

ЯЧЕЙКА 8. ФОРМАТ КОММУНИКАТОРА ДЛЯ ВТОРОГО ТЕЛЕФОННОГО НОМЕРА.

(1 СЕГМЕНТ, ЧИСЛОВЫЕ ДАННЫЕ).

Ячейка 8 используется для программирования цифры, определяющей формат передачи сообщений при рапорте по второму телефонному номеру.

Определите формат передачи рапортов, который имеет телефонный приемник, установленный на ПЦНО. Если необходим формат, отсутствующий в списке форматов, возможно создание собственного формата, с параметрами, описанными в ячейке 18. Запись числа «15» в ячейку означает выбор режима конструирования собственного формата. Сам формат будет определяться содержимым ячейки 18. При записи «0» работа коммуникатора по первому телефонному номеру запрещена.

Если ячейка 8 содержит «0», для рапорта по второму телефонному номеру будет использован формат, определенный в ячейке 2.

ЯЧЕЙКА 9. КОЛИЧЕСТВО ПОПЫТОК НАБОРА ВТОРОГО ТЕЛЕФОННОГО НОМЕРА.

(2 СЕГМЕНТА, ЧИСЛОВЫЕ ДАННЫЕ).

СЕГМЕНТ 1.

Количество попыток набора второго телефонного номера 1-15. Заводская установка – 8. Время задержки между первыми двумя попытками набора 12 секунд, время задержки между каждыми последующими попытками 60 секунд.

СЕГМЕНТ 2.

Сегмент может содержать одну из трех цифр – 0, 1 или 2. Алгоритм дозвона выглядит следующим образом:

0	После ряда неудавшихся попыток дозвона по второму телефонному номеру будет сделано определенное (см. Ячейку 3) количество попыток по первому телефонному номеру, прежде чем панель прекратит дозвон и инициирует неисправность «неудача связи с пультом».
1	NX – 4 прекратит набор по окончании установленного в сегменте 1 количества попыток дозвона.
2	Количество попыток дозвона увеличится вдвое. NX-4 сделает две попытки дозвона по второму телефонному номеру, затем две попытки по первому. Общее количество попыток определено в сегменте 1.

ВЫБОР СОБЫТИЙ ДЛЯ ТЕЛЕФОННЫХ РАПОРТОВ ПО ВТОРОМУ ТЕЛЕФОННОМУ НОМЕРУ.

Второй телефонный номер может быть использован как резервный для первого или как второй при распределении событий по типам или районам. Телефонный номер имеет две ячейки для определения событий, рапорты о которых будут производиться по первому телефонному номеру. Ячейка №10 используется для определения типов событий, которые будут передаваться на первый телефонный номер, ячейка №11 – для определения районов, в которых должны произойти события, чтобы рапорты о них были отправлены по первому телефонному номеру. Если для рапортов по телефонному номеру события выбираются по типу (тревоги, открытия/закрытия и т. д.), то необходимо использовать ячейку 10, а ячейку 11 необходимо оставить «нулевой» (заводская установка). Если по первому телефонному номеру необходимо передавать рапорты о событиях в конкретных районах без учета типов событий, необходимо использовать ячейку 11, а в ячейку 10 записать «0». Если по первому телефонному номеру рапорты производиться не должны, то обе ячейки должны быть обнулены.

ЯЧЕЙКА 10. СОБЫТИЯ, РАПОРТЫ О КОТОРЫХ НАПРАВЛЯЮТСЯ ПО ВТОРОМУ ТЕЛЕФОННОМУ НОМЕРУ.

(2 СЕГМЕНТА, МНЕМОНИЧЕСКИЕ ДАННЫЕ).

СЕГМЕНТ 1.

Индикатор зоны 1.	Тревоги.
Индикатор зоны 2.	Открытия и закрытия.
Индикатор зоны 3.	Обходы зон и выключение обходов.
Индикатор зоны 4.	Неисправности шлейфов зон и их восстановления.
Индикатор зоны 5.	Неисправности «отсутствие сетевого питания», «разряд батареи» и их восстановления.
Индикатор зоны 6.	Неисправность шлейфа сирены, неисправность телефонной линии и их восстановления.
Индикатор зоны 7.	Тестовые рапорты.
Индикатор зоны 8.	Вход и выход из режима программирования, завершение дистанционной загрузки.

СЕГМЕНТ 2.

Индикатор зоны 1.	Срабатывание тамперов корпуса NX-4 и зон.
Индикатор зоны 2.	Перегрузка по току стабилизатора постоянного тока и восстановление.
Индикатор зоны 3.	Отсутствие связи с беспроводным датчиком и ее восстановление.
Индикатор зоны 4.	Разряд батареи беспроводного датчика и ее восстановление.
Индикатор зоны 5.	Неисправность дополнительного модуля и его восстановление.
Индикатор зоны 6.	Неудача связи с пультом.
Индикатор зоны 7.	Восстановления зон.
Индикатор зоны 8.	Восстановление тамперов.

ЯЧЕЙКА 11. РЕЗЕРВ.

Третий телефонный номер

ЯЧЕЙКА 12. ПРОГРАММИРОВАНИЕ ТРЕТЬЕГО ТЕЛЕФОННОГО НОМЕРА.

(20 СЕГМЕНТОВ, ЧИСЛОВЫЕ ДАННЫЕ).

Ячейка предназначена для программирования третьего телефонного номера, который будет использован для передачи телефонных рапортов. После окончания программирования телефонного номера введите число «14», которое означает окончание номера. Для ввода 4-секундной задержки запрограммируйте число «13» в нужном месте. В любом месте номера может быть запрограммирован переход в импульсный режим набора вводом числа «15». При необходимости импульсного набора всего номера запрограммируйте «15» в первый сегмент ячейки. Программирование «11» в том или ином сегменте означает набор «*», «12» – набор «#». ПРИМЕЧАНИЕ: «Ноль» программируется как «0».

ЯЧЕЙКА 13. НОМЕР ОБЪЕКТА ПРИ РАПОРТЕ ПО ТРЕТЬЕМУ ТЕЛЕФОННОМУ НОМЕРУ.

(6 СЕГМЕНТОВ, ЧИСЛОВЫЕ ДАННЫЕ).

В сегментах данной ячейки программируются цифры номера объекта, который будет передан на пульт при рапорте по первому телефонному номеру. «Ноль» в номере объекта программируется как «0». Цифра «10» программируется в конце номера объекта, поэтому следует ввести «10» в сегмент сразу после последней цифры номера объекта. Если номер объекта состоит из шести цифр, запрограммируйте все шесть сегментов. Если ячейка останется незапрограммированной, при рапорте по второму телефонному номеру будет использован тот же номер объекта, что и при рапорте по первому телефонному номеру.

ЯЧЕЙКА 14. ФОРМАТ КОММУНИКАТОРА ДЛЯ ТРЕТЬЕГО ТЕЛЕФОННОГО НОМЕРА.

(1 СЕГМЕНТ, ЧИСЛОВЫЕ ДАННЫЕ).

Ячейка 14 используется для программирования цифры, определяющей формат передачи сообщений при рапорте по третьему телефонному номеру.

Определите формат передачи рапортов, который имеет телефонный приемник, установленный на ПЦНО. Если необходим формат, отсутствующий в списке форматов, возможно создание собственного формата, с параметрами, описанными в ячейке 18. Запись числа «15» в ячейку означает выбор режима конструирования собственного формата. Сам формат будет определяться содержимым ячейки 18.

Если ячейка 14 содержит «0», для рапорта по третьему телефонному номеру будет использован формат, определенный в ячейке 2.

ЯЧЕЙКА 15. КОЛИЧЕСТВО ПОПЫТОК НАБОРА ТРЕТЬЕГО ТЕЛЕФОННОГО НОМЕРА.

(2 СЕГМЕНТА, ЧИСЛОВЫЕ ДАННЫЕ).

СЕГМЕНТ 1. Количество попыток набора третьего телефонного номера 1-15. Заводская установка – 8. Время задержки между первыми двумя попытками набора 12 секунд, время задержки между каждыми последующими попытками 60 секунд.

СЕГМЕНТ 2.

Сегмент может содержать одну из трех цифр – 0, 1 или 2. Алгоритм дозвона выглядит следующим образом:

0	После ряда неудавшихся попыток дозвона по третьему телефонному номеру будет сделано определенное (см. Ячейку 9) количество попыток по второму телефонному номеру, прежде чем панель прекратит дозвон и инициирует неисправность «неудача связи с пультом».
1	NX-4 прекратит набор по окончании установленного в сегменте 1 количества попыток дозвона.
2	Количество попыток дозвона увеличится вдвое. NX-4 сделает две попытки дозвона по третьему телефонному номеру, затем две попытки по второму. Общее количество попыток определено в сегменте 1.

ВЫБОР СОБЫТИЙ ДЛЯ РАПОРТОВ ПО ТРЕТЬЕМУ ТЕЛЕФОННОМУ НОМЕРУ.

Телефонный номер имеет две ячейки для определения событий, рапорты о которых будут производиться по третьему телефонному номеру. Ячейка №16 используется для определения типов событий, которые будут передаваться на первый телефонный номер, ячейка №17 – для определения районов, в которых должны произойти события, чтобы рапорты о них были отправлены по первому телефонному номеру. Если для рапортов по телефонному номеру события выбираются по типу (тревоги, открытия/закрытия и т. д.), то необходимо использовать ячейку 16, а ячейку 17 необходимо оставить «нулевой» (заводская установка). Если по первому телефонному номеру необходимо передавать рапорты о событиях в конкретных районах без учета типов событий, необходимо использовать ячейку 17, а в ячейку 16 записать «0». Если по первому телефонному номеру рапорты производиться не должны, то обе ячейки должны быть обнулены.

ЯЧЕЙКА 16. СОБЫТИЯ, РАПОРТЫ О КОТОРЫХ НАПРАВЛЯЮТСЯ ПО ТРЕТЬЕМУ ТЕЛЕФОННОМУ НОМЕРУ.

(2 СЕГМЕНТА, МНЕМОНИЧЕСКИЕ ДАННЫЕ).

СЕГМЕНТ 1.

Индикатор зоны 1.	Тревоги.
Индикатор зоны 2.	Открытия и закрытия.
Индикатор зоны 3.	Обходы зон и выключение обходов.
Индикатор зоны 4.	Неисправности шлейфов зон и их восстановления.
Индикатор зоны 5.	Неисправности типа «отсутствие сетевого питания», «разряд батареи» и их восстановления.
Индикатор зоны 6.	Неисправность шлейфа сирены, неисправность телефонной линии и их восстановления.
Индикатор зоны 7.	Тестовые рапорты.
Индикатор зоны 8.	Вход и выход из режима программирования, завершение дистанционной загрузки.

СЕГМЕНТ 2.

Индикатор зоны 1.	Срабатывание тамперов корпуса NX-4 и зон.
Индикатор зоны 2.	Перегрузка по току стабилизатора постоянного тока и восстановление.
Индикатор зоны 3.	Отсутствие связи с беспроводным датчиком и ее восстановление.
Индикатор зоны 4.	Разряд батареи беспроводного датчика и ее восстановление.
Индикатор зоны 5.	Неисправность дополнительного модуля и его восстановление.
Индикатор зоны 6.	Неудача связи с пультом.
Индикатор зоны 7.	Восстановления зон.
Индикатор зоны 8.	Восстановления тамперов.

ЯЧЕЙКА 17. РЕЗЕРВ.

СПЕЦИАЛЬНЫЕ ФОРМАТЫ

ЯЧЕЙКА 18. КОНСТРУИРОВАНИЕ СОБСТВЕННОГО ФОРМАТА ДЛЯ ТЕЛЕФОННОГО КОММУНИКАТОРА.

(СМОТРИТЕ ЯЧЕЙКИ 2, 8 И 14).

СЕГМЕНТ 1.

Индикатор зоны 1.	Вкл	Частота передачи 1800 Гц.
	Выкл	Частота передачи 1900 Гц.
Индикатор зоны 2.	Вкл	Частота handshake 2300 Гц.
	Выкл	Частота handshake 1400 Гц.
Индикатор зоны 3.	Вкл	Контроль передачи при помощи контрольной суммы.
	Выкл	Контроль передачи двумя раундами.
Индикатор зоны 4.	Вкл	2-цифровой код события
	Выкл	1-цифровой код события
Индикатор зоны 5.	Вкл.	Расширенный рапорт.
	Выкл.	Нерасширенный рапорт.
Индикатор зоны 6.		Резерв.
Индикатор зоны 7.	Вкл	Скорость передачи 20 Бод.
	Выкл	Скорость передачи 10 или 40 Бод.
Индикатор зоны 8.	Вкл	Скорость передачи 10 Бод.
	Выкл	Скорость передачи 20 или 40 Бод.

СЕГМЕНТ 2.

Индикатор зоны 1.	Пейджерный формат (не требуется handshake).
Индикатор зоны 2.	Частота handshake 1400/2300 Гц.
Индикатор зоны 3.	Резерв.
Индикатор зоны 4.	Резерв.
Индикатор зоны 5.	Формат CONTACT ID.
Индикатор зоны 6.	Формат SIA.
Индикатор зоны 7.	Код события из трех цифр.
Индикатор зоны 8.	DTMF-передача.

СЕГМЕНТ 3 -РЕЗЕРВ.

СЕГМЕНТ 4.

Длительность импульса в импульсном формате.

Длительность импульса представляет собой цифровое значение, запрограммированное в данном сегменте, разделенное на скорость передачи (в Бодах) в запрограммированном формате.

Программирование осуществляется методом двоичного исчисления: для программирования «10» нажмите кнопки 2 и 4 (загорятся светодиоды 2 и 4); для программирования «5» - нажмите кнопки 1 и 3 (загорятся светодиоды 1 и 3).

Пример: при программировании «10» в сегменте 4 и при использовании импульсного формата со скоростью передачи 20 Бод внутренняя длительность импульса составляет $10/20 = 0.5$ сек.

ПАРАМЕТРЫ ЗАГРУЗКИ.

ЯЧЕЙКА 19. Код доступа для дистанционной загрузки программ.

(8 СЕГМЕНТОВ, ЧИСЛОВЫЕ ДАННЫЕ).

Ячейка 19 предназначена для программирования 8-цифрового кода (в каждом сегменте – по одной цифре), который должен передать компьютер для доступа к дистанционной загрузке программы. Заводская установка этого кода – 84800000.

ЯЧЕЙКА 20. КОЛИЧЕСТВО СИГНАЛОВ ВХОДЯЩЕГО ВЫЗОВА ДЛЯ ОТВЕТА КОМПЬЮТЕРУ-ЗАГРУЗЧИКУ.

(1 СЕГМЕНТ, ЧИСЛОВЫЕ ДАННЫЕ).

Ячейка 20 предназначена для программирования числа (от 0 до 15), определяющего количество вызовов до «снятия трубки» панелью и для установления соединения между базовым модулем и компьютером. При записи в ячейку «0» соединение не устанавливается. Заводская установка – «8». Это означает, что соединение будет установлено после 8-го звонка.

ЯЧЕЙКА 21. УПРАВЛЕНИЕ ДИСТАНЦИОННОЙ ЗАГРУЗКОЙ.

(1 СЕГМЕНТ, МНЕМОНИЧЕСКИЕ ДАННЫЕ).

Индикатор зоны 1.	Включен режим блокировки автоответчика повторным звонком.
Индикатор зоны 2.	Резерв.
Индикатор зоны 3.	Включен режим обратного звонка - NX-4 будет осуществлять обратный звонок компьютеру для осуществления дистанционной загрузки.
Индикатор зоны 4.	Дистанционное отключение системы (этот режим невозможно изменить при программировании с клавиатуры, это можно сделать только при дистанционной загрузке программы).
Индикатор зоны 5.	Запрет программирования NX-4 при помощи клавиатуры. При помощи клавиатуры можно только просматривать содержимое ячеек. Программирование возможно только с уровня компьютера.
Индикатор зоны 6.	Запрет программирования при помощи клавиатуры ячеек телефонного коммуникатора. При помощи клавиатуры можно только просматривать содержимое ячеек. Программирование возможно с уровня компьютера.
Индикатор зоны 7.	Запрет программирования при помощи клавиатуры ячеек управления дистанционной загрузкой программы. При помощи клавиатуры можно только просматривать содержимое ячеек, кроме ячеек 19-22. Программирование возможно с уровня компьютера.
Индикатор зоны 8.	Разрешен обратный звонок в интервале автотеста.

ЯЧЕЙКА 22. ТЕЛЕФОННЫЙ НОМЕР ДЛЯ ЗАГРУЗКИ ПРОГРАММЫ СПОСОБОМ ОБРАТНОГО ЗВОНКА.

(20 СЕГМЕНТОВ, ЧИСЛОВЫЕ ДАННЫЕ).

Если в сегментах этой ячейки запрограммирован телефонный номер и в ячейке 21 включена функция обратного звонка, то после установления связи с компьютером, NX-4 осуществит обрыв соединения приблизительно на 36 секунде, а затем будет устанавливать соединение по этому телефонному номеру для дистанционной загрузки. После окончания программирования телефонного номера введите число «14», которое означает окончание номера. Для ввода 4-секундной задержки запрограммируйте число «13» в нужном месте. В любом месте номера может быть запрограммирован переход в импульсный режим набора вводом числа «15». При необходимости импульсного набора всего номера запрограммируйте «15» в первый сегмент ячейки.. Ноль следует программировать как «0».

Внимание: Телефонный номер обратного звонка должен быть тщательно проверен перед отключением.

ВЫБОР ФУНКЦИЙ И РАПОРТОВ О СОБЫТИЯХ ДЛЯ РАЙОНА № 1.

ЯЧЕЙКА 23. ПРОГРАММИРОВАНИЕ ФУНКЦИЙ И РАПОРТОВ О СОБЫТИЯХ ДЛЯ РАЙОНА №1.

(5 СЕГМЕНТОВ, МНЕМОНИЧЕСКИЕ ДАННЫЕ).

Ячейка предназначена для программирования функций, доступных пользователю с клавиатуры системы, и рапортов коммуникатора на ПЦНО для района 1. Для каждого района отдельно определяется набор функций и функций. Дополнительную информацию по районам смотрите в ячейках 88-109.

Данная ячейка состоит из 5 сегментов, в каждом – по 8 функций (См. описание функций)

СЕГМЕНТ 1.

Индикатор зоны 1.	Разрешен режим «Быстрая постановка» (в режимах «Выход» и «Периметр»)
Индикатор зоны 2.	Разрешен перезапуск задержки на выход.
Индикатор зоны 3.	Разрешен автоматический обход внутренних проходных зон.
Индикатор зоны 4.	Кнопка «ПОЛИЦИЯ» (рисунок «щит») на клавиатуре дает тихую тревогу.
Индикатор зоны 5.	Кнопка «ПОЛИЦИЯ» (рисунок «щит») на клавиатуре дает тревогу с включением sireны.
Индикатор зоны 6.	Разрешена работа кнопки «ПОЖАР» (рисунок «пламя») на клавиатуре.
Индикатор зоны 7.	Разрешена работа кнопки «МЕД.ПОМОЩЬ» (рисунок «крест») на клавиатуре.
Индикатор зоны 8.	Разрешена функция блокировки клавиатуры при попытке подбора кода.

СЕГМЕНТ 2.

Индикатор зоны 1.	Разрешена функция автоматического отключения индикаторов клавиатуры.
Индикатор зоны 2.	Включен режим запроса кода при обходе зон.
Индикатор зоны 3.	Включен режим звукового предупреждения о наличии обойденных зон.
Индикатор зоны 4.	Включен режим звукового предупреждения о пропадании сетевого питания и разряде аккумулятора резервного питания.
Индикатор зоны 5.	Разрешено попеременное включение/выключение обхода зон нажатием кнопки «ОБХОД».
Индикатор зоны 6.	Включен режим тихой постановки на охрану.
Индикатор зоны 7.	Разрешен режим автоматического включения режима «ПЕРИМЕТР».
Индикатор зоны 8.	Разрешен режим «Final Set Door».

СЕГМЕНТ 3.

Индикатор зоны 1.	Разрешены рапорты об открытиях и закрытиях.
Индикатор зоны 2.	Разрешены рапорты об обходе зон.
Индикатор зоны 3.	Разрешены рапорты о восстановлении зон.
Индикатор зоны 4.	Разрешены рапорты о неисправности зон.
Индикатор зоны 5.	Разрешены рапорты о срабатывании тампера зоны.
Индикатор зоны 6.	Разрешена возможность отмены рапортов.
Индикатор зоны 7.	Разрешен рапорт о недавнем закрытии.
Индикатор зоны 8.	Разрешен рапорт об ошибке выхода.

СЕГМЕНТ 4.

Индикатор зоны 1.	Разрешены рапорты позднее закрытие и раннее открытие.
Индикатор зоны 2.	Разрешен режим постановки на охрану в режиме «ПЕРИМЕТР» по расписанию.
Индикаторы зон 3.	Разрешен ночной режим ("Night Mode").
Индикатор зоны 4.	Разрешен тампер при потере связи с датчиком (система поставлена под охрану)
Индикатор зоны 5.	Включен режим переключения в режиме «ПЕРИМЕТР» - включение/выключение задержки зоны входа/выхода.
Индикатор зоны 6.	Разрешена постановка под охрану при наличии в памяти событий о сработке тамперов / неисправности телефонного коммуникатора.
Индикатор зоны 7.	Разрешена постановка под охрану с неисправностью батареи
Индикатор зоны 8.	Резерв

СЕГМЕНТ 5. РЕЗЕРВ (1-8)**ВРЕМЕННЫЕ ПАРАМЕТРЫ.****ЯЧЕЙКА 24. ВРЕМЯ ЗАДЕРЖКИ НА ВХОД И ВЫХОД.***(6 СЕГМЕНТОВ, ЧИСЛОВЫЕ ДАННЫЕ).*

Ячейка 24 используется для программирования длительности задержек на вход и выход. Имеется 2 набора задержек: НА ВХОД И ВЫХОД.

СЕГМЕНТ 1. ЗАДЕРЖКА НА ВХОД №1.

В сегменте программируется длительность времени задержки на вход (в секундах 10-255), которая будет включаться при нарушении зон типа зона входа/выхода с задержкой №1.

СЕГМЕНТ 2. ЗАДЕРЖКА НА ВЫХОД №1.

В сегменте программируется величина времени задержки на выход (в секундах 10-255), которая будет использована для зон типа зона входа/выхода с задержкой №1.

СЕГМЕНТ 3. ЗАДЕРЖКА НА ВХОД №2.

В сегменте программируется продолжительность времени задержки на вход (в секундах 10-255), которая будет включаться при нарушении зон типа зона входа/выхода с задержкой №2.

СЕГМЕНТ 4. ЗАДЕРЖКА НА ВЫХОД №2.

В сегменте программируется величина времени задержки на выход (в секундах 10-255), которая будет использована для зон типа зона входа/выхода с задержкой №2.

СЕГМЕНТ 5 - РЕЗЕРВ.**СЕГМЕНТ 6 - РЕЗЕРВ.**

ТИПЫ ЗОН И ПРИПИСКА ИХ К РАЙОНАМ.

ЗАВОДСКАЯ УСТАНОВКА ТИПОВ ЗОН.

Модуль NX-4 предоставляет возможность использования 30 наиболее распространенных типов зон, параметры которых установлены производителем и приведены ниже. Параметры для их установки программируются в ячейках 110-169.

№ Типа	Описание заводской установки
1	ДНЕВНАЯ ЗОНА. Под охраной - обычная мгновенная зона. При снятом с охраны районе нарушение зоны индицируется как неисправность зоны с соответствующим рапортом. Зона возможна только при одном окончательном резисторе.
2	24-ЧАСОВАЯ ЗОНА С СИРЕНОЙ. Независимо от состояния панели управления, нарушение зоны приводит к тревоге и включению «плавающего» звука сирены. Эта зона не может быть запрещена, но обход можно разрешить.
3	ЗОНА ВХОДА/ВЫХОДА С ЗАДЕРЖКОЙ №1. При нарушении зоны (входе) тревога возникает по истечении интервала времени задержки №1 на вход. При постановке под охрану района отсутствие нарушения зоны данного типа в течение задержки на выход разрешает функцию автоматического обхода или включение режима охраны без задержки при соответствующем программировании.
4	ПРОХОДНАЯ ЗОНА С ЗАПРЕЩЕННОЙ ФУНКЦИЕЙ АВТОМАТИЧЕСКОГО ОБХОДА. Обычная мгновенная зона при поставленной под охрану системе и отсутствии отсчета задержки на вход или выход. В течение отсчета задержек нарушение зоны этого типа игнорируется. Не будет включаться автоматический обход зон этого типа, даже если эта функция разрешена программированием сегмента 1 ячейки 23.
5	ВНУТРЕННЯЯ ПРОХОДНАЯ ЗОНА С РАЗРЕШЕННОЙ ФУНКЦИЕЙ АВТОМАТИЧЕСКОГО ОБХОДА. Обычная мгновенная зона при поставленной под охрану системе и отсутствии отсчета задержки на вход или выход. В течение отсчета задержек нарушение зоны этого типа игнорируется. Автоматический обход зоны этого типа будет включен, если эта функция разрешена программированием сегмента 1 ячейки 23.
6	МГНОВЕННАЯ ЗОНА. При поставленном под охрану районе нарушение зоны этого типа приводит к мгновенной тревоге.
7	24-ЧАСОВАЯ ТИХАЯ ЗОНА. Независимо от того, поставлен под охрану или нет район, к которому приписана зона этого типа, при нарушении зоны будет инициирована тревога без включения сирены. Состояние зон этого типа не отображается на индикаторах клавиатуры. Эта зона не может быть запрещена, но обход можно разрешить.
8	ПОЖАРНАЯ ЗОНА. Независимо от того, поставлен под охрану или нет район, к которому приписана зона этого типа, замыкание шлейфа приводит к включению индикатора «ПОЖАР» на клавиатуре и включению постоянного тона сирены. Обрыв шлейфа определяется панелью как неисправность пожарной зоны и приводит к включению быстрого мигания индикатора «ПОЖАР». Обход разрешить нельзя.
9	ЗОНА ВХОДА/ВЫХОДА С ЗАДЕРЖКОЙ №2. При нарушении зоны этого типа при поставленном под охрану районе запускается отсчет времени задержки на вход 2. При постановке под охрану района отсутствие нарушения зоны данного типа в течение задержки на выход разрешает функцию автоматического обхода или включение режима охраны без задержки при соответствующем программировании.
10	24-ЧАСОВАЯ ЗОНА С СИРЕНОЙ И С ИНДИКАЦИЕЙ НА КЛАВИАТУРЕ. При нарушении этой зоны звучит громкий сигнал сирены вне зависимости от того, поставлена система под охрану или нет, и включаются индикаторы клавиатуры (например, мигают светодиоды зоны и изменяется состояние индикатора «ГОТОВ»). Эта зона не может быть запрещена и ее обход нельзя разрешить.
11	ЗОНА БЫСТРОЙ (БЕСКОДОВОЙ) ПОСТАНОВКИ/СНЯТИЯ №1. Замыкание шлейфа зоны этого типа попеременно ставит под охрану и снимает с охраны тот район, к которому приписана данная зона. На ПЦО при этом передается рапорт о постановке или снятии с охраны пользовательским кодом №99. Этот тип зоны можно приписать только к одному району.

12	ВНУТРЕННЯЯ ПРОХОДНАЯ ЗОНА С ФУНКЦИЕЙ «ПУТЬ ПРОХОДА». Обычная мгновенная зона при поставленной под охрану системе и отсутствии отсчета задержки на вход или выход. В течение отсчета задержек нарушение зоны этого типа игнорируется. При разрешении функции «путь прохода» без отсчета задержек будет включен таймер. Если в течение этого интервала зона будет нарушена, то немедленно будет создана тревога. Функция автоматического обхода для зон этого типа может быть разрешена программированием сегмента 1 ячейки 23.
13	МГНОВЕННАЯ ЗОНА ЗАЩИТЫ ВХОДНОЙ ДВЕРИ. Если район поставлен под охрану в обычном режиме (индикатор «ПЕРИМЕТР» на клавиатуре не горит) – зона создает мгновенную тревогу при ее нарушении. Если район поставлен под охрану в режиме охраны периметра (индикатор «ПЕРИМЕТР» на клавиатуре горит) – нарушение зоны приводит к запуску времени «задержки на вход 1».
14	ЗОНА ВХОДА/ВЫХОДА С ЗАДЕРЖКОЙ №1 И ВОЗМОЖНОСТЬЮ ГРУППОВОГО ОБХОДА. При нарушении зоны этого типа запускается отсчет времени задержки на вход №1. Зона этого типа может быть обойдена путем включения обхода группы зон (т.е. зон, для которых разрешена функция группового обхода) посредством набора команды группового обхода с клавиатуры. Отсутствие нарушения в течение времени задержки на выход включает мгновенный режим (включение режима охраны без задержки) или автоматический обход при соответствующем программировании.
15	ВНУТРЕННЯЯ ПРОХОДНАЯ ЗОНА С РАЗРЕШЕННОЙ ФУНКЦИЕЙ ГРУППОВОГО ОБХОДА. Работа этой зоны аналогична работе обычной мгновенной зоны, если не идет отсчет задержки на вход или выход. В течение отсчета задержек нарушение зоны этого типа игнорируется. Зона этого типа может быть обойдена путем включения обхода группы зон (т.е. зон, для которых разрешена функция группового обхода) посредством набора команды группового обхода с клавиатуры. Автоматический обход этой зоны можно разрешить программированием сегмента 1 ячейки 23.
16	МГНОВЕННАЯ ЗОНА С РАЗРЕШЕННОЙ ФУНКЦИЕЙ ГРУППОВОГО ОБХОДА. При поставленном под охрану районе нарушение зоны этого типа приводит к мгновенной тревоге. Зона этого типа может быть обойдена путем включения обхода группы зон (т.е. зон, для которых разрешена функция группового обхода) посредством набора команды группового обхода с клавиатуры.
17	ЗОНА БЫСТРОЙ (БЕСКОДОВОЙ) ПОСТАНОВКИ/СНЯТИЯ №2. Замыкание шлейфа зоны данного типа приводит к постановке под охрану того района, к которому приписана эта зона. Размыкание шлейфа зоны приводит к снятию с охраны района. На пульт при этом рапортуется постановка пользовательским кодом №99.
18	ЗОНА ВХОДА/ВЫХОДА С ЗАДЕРЖКОЙ №1 И ФУНКЦИЕЙ «FORCE ARMING». При нарушении зоны (входе) тревога возникает по истечении интервала времени задержка №1 на вход. При постановке под охрану района отсутствие нарушения зоны данного типа в течение задержки на выход разрешает функцию автоматического обхода или режима охраны без задержки при соответствующем программировании. Эта зона имеет функцию «Force Arming» (См. Описание функций на стр.6)
19	ЗОНА ВХОДА/ВЫХОДА С ЗАДЕРЖКОЙ №2 И ФУНКЦИЕЙ «FORCE ARMING». При нарушении зоны (входе) тревога возникает по истечении интервала времени задержка №2 на вход. При постановке под охрану района отсутствие нарушения зоны данного типа в течение задержки на выход разрешает функцию автоматического обхода или режима охраны без задержки при соответствующем программировании. Эта зона имеет функцию «Force Arming» (См. Описание функций на стр.6).
20	ЗОНА ВХОДА/ВЫХОДА С ЗАДЕРЖКОЙ №1 И ФУНКЦИЕЙ «ДВЕРНОЙ КОЛОКОЛЬЧИК». При нарушении зоны (входе) тревога возникает по истечении интервала времени задержка №1 на вход. При постановке под охрану района отсутствие нарушения зоны данного типа в течение задержки на выход разрешает функцию автоматического обхода или режима охраны без задержки при соответствующем программировании. При снятии с охраны и разрешении режима «дверного колокольчика» работа этой зоны ничем не отличается от работы зоны «Дверной колокольчик».
21	ТЕХНИЧЕСКАЯ ЗОНА С СИРЕНОЙ И ИНДИКАЦИЕЙ НА КЛАВИАТУРЕ. При нарушении зоны данного типа включается сирена вне зависимости от состояния системы. Можно разрешить обход этой зоны.
22	ТИХАЯ ТЕХНИЧЕСКАЯ ЗОНА С ИНДИКАЦИЕЙ НА КЛАВИАТУРЕ. При нарушении зоны данного типа включения сирены не происходит вне зависимости от того, поставлена система под охрану или нет. Можно разрешить обход этой зоны.

23	ВНУТРЕННЯЯ МГНОВЕННАЯ ЗОНА. При нарушении зоны этого типа звучит мгновенный сигнал тревоги, если система поставлена под охрану. Обход этой зоны включается автоматически, если он разрешен в сегменте 1 ячейки 23, или если система поставлена под охрану в режиме «ПЕРИМЕТР».
24	МГНОВЕННАЯ ЗОНА С ФУНКЦИЕЙ «ДВЕРНОЙ КОЛОКОЛЬЧИК». Нарушение зоны приводит к мгновенной тревоге, когда система поставлена под охрану. Когда система снята с охраны и установлен режим «дверной колокольчик», работа этой зоны аналогична работе зоны «дверной колокольчик».
25	ПРОХОДНАЯ ЗОНА С ФУНКЦИЕЙ «ДВЕРНОЙ КОЛОКОЛЬЧИК». Обычная мгновенная зона при поставленной под охрану системе и отсутствии отсчета задержки на вход или выход. В течение отсчета задержек нарушение зоны этого типа игнорируется. Не будет включаться автоматический обход зон этого типа, даже если эта функция разрешена программированием сегмента 1 ячейки 23. Когда система снята с охраны и установлен режим «дверной колокольчик», работа этой зоны аналогична работе зоны «дверной колокольчик».
26	24-ЧАСОВАЯ ЛОКАЛЬНАЯ ЗОНА С СИРЕНОЙ И ИНДИКАЦИЕЙ НА КЛАВИАТУРЕ. При нарушении этой зоны звучит громкий сигнал sireны вне зависимости от того, поставлена система под охрану или нет, и включаются индикаторы клавиатуры (например, мигают светодиоды зоны и изменяется состояние индикатора «ГОТОВ»). Рапорты о нарушениях этой зоны не передаются.
27	МГНОВЕННАЯ ЗОНА С ФУНКЦИЕЙ «FORCE ARMING». При нарушении этой зоны и системе, поставленной под охрану, срабатывает громкий сигнал тревоги. Эта зона имеет функцию «Force Arming» (См. Описание функций на стр.6)
28	МГНОВЕННАЯ ЗОНА С КОНТРОЛЕМ АКТИВНОСТИ. Нарушение этой зоны в системе, поставленной под охрану, приводит к формированию громкого сигнала тревоги. На ПЦО будет отправлен рапорт по истечении времени контроля активности без изменения состояния (См. сегмент 11 ячейки 40 и ячейки 110-169).
29	МГНОВЕННАЯ ЗОНА БЕЗ ОКОНЕЧНОГО РЕЗИСТОРА. Нарушение этой зоны в системе, поставленной под охрану, приводит к формированию сигнала тревоги. При замкнутом шлейфе зона находится в нормальном состоянии. Размыкание шлейфа приводит к нарушению работы зоны. (См. ячейки 110-169)
30	24-ЧАСОВАЯ МЕДИЦИНСКАЯ ЗОНА С СИРЕНОЙ И С ОТОБРАЖЕНИЕМ НА ИНДИКАТОРЕ КЛАВИАТУРЫ. При нарушении этой зоны вне зависимости от состояния системы срабатывает громкий сигнал тревоги и включаются индикаторы клавиатуры (например, мигают светодиоды зоны и изменяется состояние индикатора «ГОТОВ»). Медицинский рапорт передается на ЦМС.

Примечание: Все типы зон запрограммированы как зоны с тампером, кроме ДНЕВНОЙ, ПОЖАРНОЙ, 24-ЧАСОВОЙ С СИРЕНОЙ И ИНДИКАЦИЕЙ НА КЛАВИАТУРЕ И ЗОНЫ без оконечного резистора.

ЯЧЕЙКА 25. Типы зон №№1 - 8. (8 СЕГМЕНТОВ, ЧИСЛОВЫЕ ДАННЫЕ).

В сегментах этой ячейки программируют номера типов зон для зон 1-8. Сегмент 1 содержит номер типа для зоны 1, сегмент 8 – для зоны 8. Заводские установки приведены в таблице выше.

ЯЧЕЙКИ 26-36. РЕЗЕРВ.

ОБЩИЕ ФУНКЦИИ.

ЯЧЕЙКА 37. ФУНКЦИИ СИРЕНЫ И ФУНКЦИИ УПРАВЛЕНИЯ. (7 СЕГМЕНТОВ, МНЕМОНИЧЕСКИЕ ДАННЫЕ).

Ячейка используется для разрешения различных функций системы и рапортов.

СЕГМЕНТ 1.

Индикатор зоны 1.	Сирена звучит при неисправности телефонной линии при поставленной под охрану NX-4.
Индикатор зоны 2.	Сирена звучит при неисправности телефонной линии при снятой с охраны NX-4.
Индикатор зоны 3.	Сирена коротко звучит при постановке под охрану.
Индикатор зоны 4.	Сирена коротко звучит при окончании задержки на выход.
Индикатор зоны 5.	Сирена коротко звучит при получении с ПЦО подтверждения о приеме рапорта о закрытии.
Индикатор зоны 6.	Сирена звучит в течение отсчета времени для функции «путь прохода».

Индикатор зоны 7.	Сирена звучит при срабатывании контакта тампера зоны или корпуса.
Индикатор зоны 8.	Сирена коротко звучит один раз при быстрой постановке под охрану и два раза при быстром снятии с охраны.

СЕГМЕНТ 2.

Индикатор зоны 1.	Вкл	Выход на сирену по постоянному напряжению.
	Выкл	Работает драйвер сирены.
Индикатор зоны 2.	Вкл	Сирена включается при неисправности дополнительного модуля.
Индикатор зоны 3.	Вкл	Восстановление зон будет происходить немедленно.
	Выкл	Восстановление зон будет происходить только после выключения сирены.
Индикатор зоны 4.	Вкл	Динамический тест батареи резервного питания выполняется при постановке на охрану.
	Выкл	Динамический тест батареи резервного питания выполняется при снятии с охраны (ячейка 40).
Индикатор зоны 5.	Вкл	Каждые 12 секунд производится контроль наличия батареи резервного питания.
Индикатор зоны 6.	Вкл	При наборе «*»-«4»-«4» на клавиатуре будет выполняться ручной тест сирены.
Индикатор зоны 7.	Вкл	При наборе «*»-«4» -«4» на клавиатуре будет выполняться ручной тест телефонного коммуникатора.
Индикатор зоны 8.	Вкл	Разрешена работа контакта тампера корпуса NX-4.

СЕГМЕНТ 3.

Индикатор зоны 1.	Разрешен рапорт о срабатывании контакта тампера корпуса.
Индикатор зоны 2.	Разрешен рапорт о пропадании сетевого напряжения питания.
Индикатор зоны 3.	Разрешен рапорт о разряде батареи резервного питания.
Индикатор зоны 4.	Разрешен рапорт о перегрузке стабилизатора постоянного тока.
Индикатор зоны 5.	Разрешен рапорт о нарушении шлейфа сирены.
Индикатор зоны 6.	Разрешен рапорт о восстановлении неисправности телефонной линии.
Индикатор зоны 7.	Вкл: Разрешен рапорт о тревоге «А+В». Выкл: Разрешена функция «путь прохода».
Индикатор зоны 8.	Разрешен рапорт о неисправности дополнительного модуля.

СЕГМЕНТ 4.

Индикатор зоны 1.	Разрешен рапорт о неудавшейся связи с пультом.
Индикатор зоны 2.	Разрешен рапорт о заполнении внутреннего журнала событий.
Индикатор зоны 3.	Разрешен рапорт «автотест».
Индикатор зоны 4.	Разрешен рапорт о входе/ выходе из режима программирования.
Индикатор зоны 5.	Разрешен рапорт о завершении дистанционной загрузки программы.
Индикатор зоны 6.	Разрешен рапорт о разряде батареи беспроводного датчика.
Индикатор зоны 7.	Разрешен рапорт о нарушении связи с беспроводным датчиком.
Индикатор зоны 8.	Разрешен рапорт «автотест» ТОЛЬКО при системе, поставленной под охрану.

СЕГМЕНТ 5.

Индикатор зоны 1.	Вкл	Разрешено включение индикатора «СЕРВИС» при сбое внутренних часов NX-4.
Индикатор зоны 2.	Вкл	Разрешен режим сдваивания зон (необходим дополнительный набор резисторов NX-200).
Индикатор зоны 3.	Вкл	Запрещена работа восьми зон, расположенных на плате NX-4.
Индикатор зоны 4.	Вкл	Необходимо двукратное пересечение зоны с функцией «путь прохода» для формирования тревоги.
Индикатор зоны 5.	Вкл	Запрещена посылка рапорта об обходе зон с функцией «Force arming».
Индикатор зоны 6.	Вкл	Разрешена функция тихого выхода.
Индикатор зоны 7.		Резерв.
Индикатор зоны 8.	Вкл	Разрешена функция переключения на летнее/зимнее время.

СЕГМЕНТ 6.

Индикатор зоны 1.		Резерв.
Индикатор зоны 2.		Резерв.
Индикатор зоны 3.	Вкл	Время самоконтроля активности зон устанавливается в часах.
Индикатор зоны 4.		Резерв.
Индикатор зоны 5.		Резерв.
Индикатор зоны 6.	Вкл.	Запрещен рапорт «CLEAN ME»
Индикатор зоны 7.		Резерв.
Индикатор зоны 8.	Вкл	Разрешена функция сброса из памяти тревог нарушения тампера зон (сброс надписи «НЕИСПРАВНОСТЬ, НАЖМИТЕ *2») при вводе кода пользователя.

СЕГМЕНТ 7, ИНДИКАТОРЫ 1-8 - РЕЗЕРВ.

ЯЧЕЙКА 38. КОЛИЧЕСТВО СРАБАТЫВАНИЙ ЗОН ДЛЯ ФУНКЦИИ "АНТИ-ДРЕБЕЗГ".

(1 СЕГМЕНТ, ЧИСЛОВЫЕ ДАННЫЕ).

Ячейка 38 предназначена для программирования количества срабатываний одной и той же зоны в течение одного сеанса охраны, при превышении которого автоматически включается режим обхода этой зоны. Смотрите описания функций.

ЯЧЕЙКА 39. УПРАВЛЕНИЕ ЗВУЧАНИЕМ КЛАВИАТУРЫ.

(1 СЕГМЕНТ, МНЕМОНИЧЕСКИЕ ДАННЫЕ).

Индикатор зоны 1.	Разрешено звучание клавиатуры при неисправности телефонной линии, если NX-4 поставлена под охрану.
Индикатор зоны 2.	Разрешено звучание клавиатуры при неисправности телефонной линии, если NX-4 снята с охраны.
Индикатор зоны 3.	Разрешено звучание клавиатуры при отсутствии напряжения переменного тока.
Индикатор зоны 4.	Разрешено звучание клавиатуры при разряде батареи резервного питания.
Индикатор зоны 5.	Разрешено звучание клавиатуры в течение отсчета времени для функции «путь прохода».
Индикатор зоны 6.	Разрешено звучание клавиатуры при срабатывании тампера зоны или корпуса.
Индикатор зоны 7.	Резерв.
Индикатор зоны 8.	Разрешено звучание клавиатуры при неисправности дополнительного модуля.

ЯЧЕЙКА 40. ВРЕМЕННЫЕ ПАРАМЕТРЫ NX – 4.

(14 СЕГМЕНТОВ, ЧИСЛОВЫЕ ДАННЫЕ).

Ячейка 40 предназначена для программирования числовых значений продолжительности работы различных временных функций NX - 4. Например, при программировании динамического теста батареи длительностью в 30 минут введите [3]- [0]-[*] в сегмент 1 данной ячейки. [3]- [0] – это количество минут, а [*] служит для сохранения данных и перехода в следующий сегмент.

СЕГМЕНТ 1.

Длительность динамического теста батареи в минутах (0-255). При «0» – тест выполняться не будет.

СЕГМЕНТ 2.

Задержка передачи рапорта о пропадании сетевого напряжения питания в минутах (0-255).

СЕГМЕНТ 3.

Задержка начала контроля зон после включения питания в секундах (0-60). При «0» – контроль зон будет начат сразу.

СЕГМЕНТ 4.

Время звучания сирены в минутах (1-255).

СЕГМЕНТ 5.

Время задержки реагирования на неисправность телефонной линии в секундах (0-255). При «0» контроль телефонной линии не производится вообще.

СЕГМЕНТ 6.

Длительность функции «путь прохода» в минутах (0-255). При «0» функция выполняться не будет.

СЕГМЕНТ 7.

Длительность звучания «дверного колокольчика» (50 мсек или 1/20 сек.). Диапазон перестройки 0-12 секунд. Программирование «0» приводит к тому, что «колокольчик» будет звучать, пока нарушена зона входа/выхода. При значении «255» «колокольчик» будет звучать до набора кода.

СЕГМЕНТ 8.

Длительность задержки передачи рапорта на пульт в секундах (0-255), при «0» – задержки не будет.

СЕГМЕНТ 9.

Длительность интервала верификации пожарной тревоги, в секундах (120-255). При «0» верификации не будет. Интервалы длительностью менее 120 секунд считаются 120-секундными.

СЕГМЕНТ 10.

Длительность акустического прослушивания объекта в секундах (0-255). При программировании «0» функция запрещена.

СЕГМЕНТ 11.

Значение длительности времени самоконтроля зон (0-255). При «0» функция запрещена.

СЕГМЕНТ 12.

Длительность предупреждения (таймер предупреждения) об автоматической постановке под охрану (1 – 255 минут).

СЕГМЕНТ 13.

Длительность повтора (таймер повтора) автоматической постановки под охрану (1 – 255 минут).

СЕГМЕНТ 14.

Резерв.

ЯЧЕЙКА 41. УПРАВЛЕНИЕ ДЛИНОЙ КОДОВ ПОЛЬЗОВАТЕЛЕЙ.

(1 СЕГМЕНТ, МНЕМОНИЧЕСКИЕ ДАННЫЕ).

Индикатор зоны 1.	Включен режим шестизначных кодов. При этом все пользовательские коды должны быть шестизначными. При этом заводская установка пользовательского кода №1 «1-2-3-4-5-6». При разрешении режима шестизначных кодов перед выходом из режима программирования убедитесь, что код входа в режим программирования является шестизначным!
Индикатор зоны 2.	Команды «*»-«9»-«8» и «*»-«9»-«9» требуют ввода кода.
Индикатор зоны 3.	Резерв.
Индикатор зоны 4.	Резерв.
Индикатор зоны 5.	Включена блокировка клавиатуры.
Индикатор зоны 6.	Включена авторизация пользователя для входа в режим программирования.
Индикаторы зон 7-8.	Резерв.

ЯЧЕЙКА 42. КОД ВХОДА В РЕЖИМ ПРОГРАММИРОВАНИЯ.

(6 СЕГМЕНТОВ, ЧИСЛОВЫЕ ДАННЫЕ).

Ячейка 42 предназначена для программирования четырехзначного или шестизначного кода входа в режим программирования. Если программированием ячейки 41 установлен режим шестизначных кодов, код входа в режим программирования также должен быть шестизначным. Если установлен режим четырехзначных кодов, два последних сегмента, содержащие 5-ю и 6-ю цифры кода, игнорируются.

ЯЧЕЙКА 43. УПРАВЛЕНИЕ ФУНКЦИЯМИ КОДА ВХОДА В РЕЖИМ ПРОГРАММИРОВАНИЯ И РАЗРЕШЕНИЕ ЕГО РАБОТЫ ПО РАЙОНАМ.

(2 СЕГМЕНТА, МНЕМОНИЧЕСКИЕ ДАННЫЕ).

Код входа в режим программирования может работать как стандартный пользовательский код. При постановке (снятии) объекта под охрану кодом входа в режим программирования на пульт рапортуется постановка или снятие пользовательским кодом №255. Код не может быть изменен пользователем в процессе работы.

СЕГМЕНТ 1

Индикатор зоны 1.	Резерв
Индикатор зоны 2.	Код входа в режим программирования может использоваться только для постановки под охрану
Индикатор зоны 3.	Код входа в режим программирования может использоваться только для постановки под охрану, и только после закрытия объекта
Индикатор зоны 4.	Код входа в режим программирования может использоваться как мастер-код постановки/снятия с охраны (позволяет изменять другие коды).
Индикатор зоны 5.	Код входа в режим программирования может использоваться как код постановки/снятия
Индикатор зоны 6.	Кодом входа в режим программирования разрешено обходить зоны.
Индикатор зоны 7.	Кодом входа в режим программирования разрешен рапорт об открытии/закрытии
Индикатор зоны 8.	Резерв

СЕГМЕНТ 2 – РЕЗЕРВ.

ЯЧЕЙКА 44. КОД НАПАДЕНИЯ.

(6 СЕГМЕНТОВ, ЧИСЛОВЫЕ ДАННЫЕ).

Ячейка 44 предназначена для программирования кода нападения из четырех или шести цифр. Если программированием ячейки 41 установлен режим шестизначных кодов, код нападения также должен быть 6-значным. Если установлен режим четырехзначных кодов, то два последних сегмента, содержащие 5-ю и 6-ю цифры кода, игнорируются. Если код нападения запрограммирован, то он действует во всех районах.

ПРОГРАММИРУЕМЫЕ ВЫХОДЫ.

ЯЧЕЙКА 45. РЕЗЕРВ.

ЯЧЕЙКА 46. УПРАВЛЕНИЕ РАБОТОЙ ДОПОЛНИТЕЛЬНЫХ ПРОГРАММИРУЕМЫХ ВЫХОДОВ №№ 1 - 2. (4 СЕГМЕНТА, МНЕМОНИЧЕСКИЕ ДАННЫЕ).

Ячейка 46 предназначена для программирования управления продолжительностью работы программируемых дополнительных выходов 1 – 2. Сегмент 1 соответствует выходу №1, сегмент 2 – выходу №2.

СЕГМЕНТЫ 1-2.

Индикатор зоны 1.	Вкл	Время удержания программируемого выхода в активном состоянии в минутах.
	Выкл	Время удержания программируемого выхода в активном состоянии в секундах.
Индикатор зоны 2.	Вкл	Режим «защелки» - выход будет оставаться активным до набора кода.
	Выкл	Выход будет оставаться активным на время удержания его в активном состоянии.
Индикатор зоны 3.	Вкл	Выход возвращается в исходное состояние при наборе кода,
	Выкл	Выход остается в активном состоянии до завершения времени, указанного в ячейке 2.
Индикатор зоны 4.	Вкл	Выход активизируется только в интервале времени, когда объект должен быть закрыт по расписанию (ячейки 52 и 53).
Индикатор зоны 5.	Вкл	Выход активизируется только в интервале времени, когда объект должен быть открыт по расписанию (ячейки 52 и 53).
Индикатор зоны 6.	Вкл	Выход работает инверсно (исходное состояние – 0В, активное состояние - до 12В).
Индикатор зоны 7.		Резерв.
Индикатор зоны 8.		Резерв.

ЯЧЕЙКА 47. ТИП СОБЫТИЯ ДЛЯ СРАБАТЫВАНИЯ ПРОГРАММИРУЕМОГО ВЫХОДА №1 И ДЛИТЕЛЬНОСТЬ НАХОЖДЕНИЯ ВЫХОДА В АКТИВНОМ СОСТОЯНИИ. (2 СЕГМЕНТА, ЧИСЛОВЫЕ ДАННЫЕ).

СЕГМЕНТ 1.

Сегмент содержит номер события, появление которого вызывает срабатывание программируемого выхода №1 (реле 1). Номер события выбирается из нижеследующей таблицы.

СЕГМЕНТ 2.

Запрограммируйте длительность удержания выхода в активном состоянии от 0 до 255 минут или секунд в зависимости от данных сегмента 1 ячейки 46.

ЯЧЕЙКА 48. ТИП СОБЫТИЯ ДЛЯ СРАБАТЫВАНИЯ ПРОГРАММИРУЕМОГО ВЫХОДА №2 И ДЛИТЕЛЬНОСТЬ НАХОЖДЕНИЯ ВЫХОДА В АКТИВНОМ СОСТОЯНИИ. (2 СЕГМЕНТА, ЧИСЛОВЫЕ ДАННЫЕ).

СЕГМЕНТ 1.

Сегмент содержит номер события, выбираемый из таблицы номеров событий для программирования выходов.

СЕГМЕНТ 2.

Сегмент содержит длительность удержания выхода в активном состоянии (0-255) в секундах или минутах, в зависимости от содержимого сегмента 2 ячейки 46.

ЯЧЕЙКИ 49-50. РЕЗЕРВ.

НОМЕРА СОБЫТИЙ ДЛЯ ПРОГРАММИРОВАНИЯ ВЫХОДОВ.

Номер	Событие	Номер	Событие
0 ✓	Охранная тревога	28 ✓	Неисправность расширителя
1 ✓	Пожарная тревога	29	Динамический тест аккумулятора
2 ✓	Тревога по 24-часовой зоне	30	Открытие по расписанию
3 ✓	Неисправность зоны	31	Закрытие по расписанию
4 ✓	Срабатывание тампера	32	Прослушивание объекта
5	Сирена с «плавающим» тоном	33	Захват телефонной линии
6	Сирена с «постоянным» тоном	34	Резерв
7	Любая сирена	35	Рапорт не передан
8	Обход любой зоны	36	Неисправность телефонной линии
9	Отсутствие сетевого питания	37	Режим программирования
10	Разряд аккумулятора	38	Дистанционная загрузка с компьютера

11 √	Нападение	39	Резерв
12 √	Кнопка «ПОЖАР» клавиатуры	40	Перегрузка стабилизатора 12 В по току
13 √	Кнопка «МЕД.ПОМ.» клавиатуры	41	Тампер корпуса NX-4
14 √	Кнопка «ПОЛИЦИЯ» клавиатуры	43	Любое открытие
15	Тампер клавиатуры	44	Замыкание любого шлейфа зон
16 √	Автотест	45	Любая неисправность (открытие/замыкание в непожарных зонах)
17	Память тревог не пуста	46 √	Любая тревога
18	Начало задержки на вход	47	Звук клавиатуры
19	Начало задержки на выход	48 √•	Ввод кода доступа
20	Начало любой задержки	49 √*	Первая функция радиобрелка
21	NX-4 под охраной	50 √*	Вторая функция радиобрелка
22	NX-4 снята с охраны	51	Выход всегда активный (включен)
23	NX-4 готова к постановке	52	Время предупреждения об автоматической постановке
24	NX-4 не готова к постановке	53	Любая сирена в режиме охраны
25	Пожарная тревога	54	Вход/выход (при включении зуммера клавиатуры)
26	Неисправность пожарной зоны		
27	«Дверной колокольчик»		

Примечание.

«•» - Программирование события №48 возможно только если код пользователя запрограммирован как код доступа и его ввод приводит к переключению программируемого выхода.

«*» - программирование событий №49 и №50 возможно только при использовании модуля приемника беспроводных датчиков или считывателей.

«√» - заводская установка длительности событий - 1 сек.

УСТАНОВКА АВТОТЕСТА, АВТОМАТИЧЕСКОЙ ПОСТАНОВКИ ПОД ОХРАНУ И ВРЕМЕНИ ОТКРЫТИЯ/ЗАКРЫТИЯ.

ЯЧЕЙКА 51. УПРАВЛЕНИЕ ВРЕМЕНЕМ И ПЕРИОДОМ ТЕСТИРОВАНИЯ СВЯЗИ С ПЦНО.

(4 СЕГМЕНТА, ЧИСЛОВЫЕ ДАННЫЕ).

СЕГМЕНТ 1.

Единицы измерения интервала передачи сигнала «Автотест». «1» - интервал указан в часах, «0» – в сутках. Ввод «2» отменяет суточный тест, «3» - часовой тест, если в течении соответствующего интервала времени был передан любой рапорт.

СЕГМЕНТ 2.

Численное значение интервала автотеста (1-255 часов или суток).

СЕГМЕНТ 3.

Час передачи автотеста в 24-часовом формате (если первый сегмент содержит «1», данный сегмент игнорируется).

СЕГМЕНТ 4.

Время передачи автотеста (количество минут после определенного часа).

ЯЧЕЙКА 52. ВРЕМЯ ОТКРЫТИЯ ОБЪЕКТА/ВРЕМЯ АВТОМАТИЧЕСКОГО ОТКРЫТИЯ ОБЪЕКТА

(2 СЕГМЕНТА, ЧИСЛОВЫЕ ДАННЫЕ).

В ячейке 52 программируется время в 24-часовом формате, которое будет являться временем открытия объекта по расписанию. При наступлении этого времени NX-4 будет запрещать работу пользовательских кодов, установленных как коды только для постановки под охрану и только в период времени, когда объект должен быть закрыт по расписанию. Эта временная установка действует по дням, запрограммированным в ячейке 54. Указанное в данной ячейке время является также временем автоматического снятия с охраны (если эта функция разрешена программированием ячейки 206).

Примечание: Время открытия должно быть более ранним, чем время закрытия для того, чтобы автоматическая постановка под охрану, дополнительные выходы или авторизация кода функционировали надлежащим образом.

СЕГМЕНТ 1.

Час времени открытия.

СЕГМЕНТ 2.

Минуты времени открытия.

ЯЧЕЙКА 53. ВРЕМЯ ЗАКРЫТИЯ ОБЪЕКТА / ВРЕМЯ АВТОМАТИЧЕСКОЙ ПОСТАНОВКИ ПОД ОХРАНУ.

(2 СЕГМЕНТА, ЧИСЛОВЫЕ ДАННЫЕ).

Ячейка 53 служит для программирования времени в 24-часовом формате, которое будет являться временем закрытия объекта по расписанию. При наступлении этого времени NX-4 будет разрешать работу кодов, установленных как коды только для постановки под охрану и только в период времени, когда объект должен быть закрыт по расписанию. Это также время начала автоматической постановки под охрану (при разрешении в ячейке 55).

Примечание: Время открытия должно быть более ранним, чем время закрытия для того, чтобы автоматическая постановка под охрану, дополнительные выходы или авторизация кода функционировали надлежащим образом.

СЕГМЕНТ 1.

Час времени закрытия / времени автоматической постановки под охрану.

СЕГМЕНТ 2.

Минуты времени закрытия / времени автоматической постановки под охрану.

ЯЧЕЙКА 54. ДНИ НЕДЕЛИ, ПО КОТОРЫМ БУДЕТ ДЕЙСТВОВАТЬ КОД, ДЕЙСТВУЮЩИЙ ТОЛЬКО ПОСЛЕ ВРЕМЕНИ ЗАКРЫТИЯ.

(1 СЕГМЕНТ, МНЕМОНИЧЕСКИЕ ДАННЫЕ).

Ячейка 54 определяет дни недели, по которым система может быть снята с охраны. В эти дни будет функционировать код, действующий только после времени закрытия, для постановки и снятия объекта с охраны в течение времени, когда объект открыт. По дням, не указанным в таблице, данные коды не могут использоваться для снятия с охраны.

Примечание: Если запрограммирована автоматическая постановка под охрану (Ячейка 55), NX-4 будет производить попытку постановки под охрану каждые 45 минут в течение всего времени закрытия.

СЕГМЕНТ 1.

Индикатор зоны 1.	Код будет действовать по воскресеньям.
Индикатор зоны 2.	Код будет действовать по понедельникам.
Индикатор зоны 3.	Код будет действовать по вторникам.
Индикатор зоны 4.	Код будет действовать по средам.
Индикатор зоны 5.	Код будет действовать по четвергам.
Индикатор зоны 6.	Код будет действовать по пятницам.
Индикатор зоны 7.	Код будет действовать по субботам.
Индикатор зоны 8.	Резерв.

ЯЧЕЙКА 55. ДНИ НЕДЕЛИ, ПО КОТОРЫМ БУДЕТ ДЕЙСТВОВАТЬ АВТОМАТИЧЕСКАЯ ПОСТАНОВКА ПОД ОХРАНУ.

(1 СЕГМЕНТ, МНЕМОНИЧЕСКИЕ ДАННЫЕ).

Ячейка 55 указывает дни недели, по которым будет действовать время закрытия объекта или автоматическая постановка под охрану. Если какая-либо зона нарушена в течение времени предупреждения, для нее автоматически будет включен обход. При восстановлении зоны в течение времени предупреждения обход не будет производиться, но зона останется активной.

СЕГМЕНТ 1.

Индикатор зоны 1.	Автоматическое закрытие по воскресеньям.
Индикатор зоны 2.	Автоматическое закрытие по понедельникам.
Индикатор зоны 3.	Автоматическое закрытие по вторникам.
Индикатор зоны 4.	Автоматическое закрытие по средам.
Индикатор зоны 5.	Автоматическое закрытие по четвергам.
Индикатор зоны 6.	Автоматическое закрытие по пятницам.
Индикатор зоны 7.	Автоматическое закрытие по субботам.
Индикатор зоны 8.	Запрет таймера повтора

КОДЫ КОММУНИКАТОРА, ПРОГРАММИРУЕМЫЕ ПРИ ИСПОЛЬЗОВАНИИ МЕДЛЕННЫХ ФОРМАТОВ.

ЯЧЕЙКИ 56 – 83 ИСПОЛЬЗУЮТСЯ ДЛЯ ПРОГРАММИРОВАНИЯ КОДОВ СОБЫТИЙ ПРИ РАПОРТАХ НА ПЕЙДЖЕР, А ТАК ЖЕ ПРИ ИСПОЛЬЗОВАНИИ МЕДЛЕННЫХ ФОРМАТОВ, ТАКИХ КАК 4+2. ПРИ ИСПОЛЬЗОВАНИИ ФОРМАТОВ CONTACT ID ИЛИ SIA ЭТИ ЯЧЕЙКИ НЕ ПРОГРАММИРУЮТСЯ.

ЯЧЕЙКА 56. Код события ВОССТАНОВЛЕНИЕ ЗОНЫ только при использовании медленных форматов.

(8 СЕГМЕНТОВ, ЧИСЛОВЫЕ ДАННЫЕ).

Ячейка 56 предназначена для программирования кода, передаваемого коммуникатором NX-4 при разрешении рапорта о тревожном событии и восстановлении зоны в форматах 4+2 и 3+1. В формате 4+2 цифры, хранящиеся в сегментах ячейки, будут передаваться как цифры «десятков». В качестве цифр «единиц» будет автоматически ставиться цифра единиц номера зоны (1-8) в рапорте (например, «1» при восстановлении зоны №1, «8» - при восстановлении зоны №8).

СЕГМЕНТ 1.

Код «восстановление» для зон №1-8

СЕГМЕНТЫ 2-8. РЕЗЕРВ.

ЯЧЕЙКА 57. Код события ОБХОД ЗОНЫ только при использовании медленных форматов.

(8 СЕГМЕНТОВ, ЧИСЛОВЫЕ ДАННЫЕ).

Ячейка 57 используется для программирования кода, передаваемого коммуникатором NX-4 при разрешении рапорта об обходе зоны в форматах 4+2 и 3+1. В формате 4+2 цифры сегментов ячейки будут передаваться как цифры «десятков». В качестве цифр «единиц» в рапорте будет автоматически ставиться цифра «единиц» номера зоны (1-8), например, «1» - при восстановлении зоны №1, «8» - при восстановлении зоны №8.

При обходе зоны будет использован код восстановления, запрограммированный в ячейке 56.

СЕГМЕНТ 1.

Код «обход зоны» для зон №1-8.

СЕГМЕНТЫ 2-8. РЕЗЕРВ.

ЯЧЕЙКА 58. Код события ТАМПЕР ЗОНЫ только при использовании медленных форматов.

(8 СЕГМЕНТОВ, ЧИСЛОВЫЕ ДАННЫЕ).

В ячейке 58 программируют код, передаваемый коммуникатором NX-4 при разрешении рапорта о срабатывании контакта тампера зоны в форматах 4+2 и 3+1. В формате 4+2 цифры сегментов ячейки будут передаваться как цифры «десятков». В качестве цифр «единиц» в рапорте будет автоматически ставиться цифра единиц номера зоны (1-8), например, «1» - для зоны №1, «8» - для зоны №8.

ДЛЯ РАПОРТА ВОССТАНОВЛЕНИЯ ИСПОЛЬЗУЕТСЯ КОД ВОССТАНОВЛЕНИЯ, ЗАПРОГРАММИРОВАННЫЙ В ЯЧЕЙКЕ 56.

СЕГМЕНТ 1.

Код «тампер зоны» для зон №1-15.

СЕГМЕНТЫ 2-8. РЕЗЕРВ.

ЯЧЕЙКА 59. Код события НЕИСПРАВНОСТЬ ЗОНЫ только при использовании медленных форматов.

(8 СЕГМЕНТОВ, ЧИСЛОВЫЕ ДАННЫЕ).

Ячейка 59 используется для программирования кода, передаваемого коммуникатором NX-4 при разрешении рапорта о неисправности зоны в форматах типа 4+2 и 3+1. В формате 4+2 цифры сегментов ячейки будут передаваться как цифры «десятков». В качестве цифр «единиц» в рапорте будет автоматически ставиться цифра единиц номера зоны (1-8), например, «1» - для зоны №1, «8» - для зоны №8.

ДЛЯ РАПОРТА ВОССТАНОВЛЕНИЯ ИСПОЛЬЗУЕТСЯ КОД ВОССТАНОВЛЕНИЯ, ЗАПРОГРАММИРОВАННЫЙ В ЯЧЕЙКЕ 56.

СЕГМЕНТ 1.

Код «неисправность зоны» для зон №1-8.

СЕГМЕНТЫ 2-8. РЕЗЕРВ.

ЯЧЕЙКА 60. Код события РАЗРЯД БАТАРЕИ БЕСПРОВОДНОГО ДАТЧИКА только ПРИ ИСПОЛЬЗОВАНИИ МЕДЛЕННЫХ ФОРМАТОВ.

(8 СЕГМЕНТОВ, ЧИСЛОВЫЕ ДАННЫЕ).

В ячейке 60 программируют код, передаваемый коммуникатором NX-4 при разрешении рапорта о разряде батареи беспроводного извещателя в форматах 4+2 и 3+1. В формате 4+2 цифры, хранящиеся в сегментах ячейки, будут передаваться как цифры «десятков». В качестве цифр «единиц» в рапорте будет автоматически ставиться цифра единиц номера зоны (1-8), например, «1» - для зоны №1, «8» - для зоны №8.

ДЛЯ РАПОРТА ВОССТАНОВЛЕНИЯ ИСПОЛЬЗУЕТСЯ КОД ВОССТАНОВЛЕНИЯ, ЗАПРОГРАММИРОВАННЫЙ В ЯЧЕЙКЕ 56.

СЕГМЕНТ 1.

Код «разряд батареи датчика» для зон №1-8.

СЕГМЕНТЫ 2-8. РЕЗЕРВ.

ЯЧЕЙКА 61. Код события ОТСУТСТВИЕ СВЯЗИ С БЕСПРОВОДНЫМ ДАТЧИКОМ только ПРИ ИСПОЛЬЗОВАНИИ МЕДЛЕННЫХ ФОРМАТОВ.

(8 СЕГМЕНТОВ, ЧИСЛОВЫЕ ДАННЫЕ).

Ячейку 61 используют для программирования кода, передаваемого коммуникатором NX-4 при разрешении рапорта об отсутствии связи с беспроводным извещателем в форматах 4+2 и 3+1. В формате 4+2 цифры, хранящиеся в сегментах ячейки, будут передаваться как цифры «десятков». В качестве цифр «единиц» в рапорте будет автоматически ставиться цифра единиц номера зоны (1-8), например, «1» - для зоны №1, «8» - для зоны №8.

ДЛЯ РАПОРТА ВОССТАНОВЛЕНИЯ ИСПОЛЬЗУЕТСЯ КОД ВОССТАНОВЛЕНИЯ, ЗАПРОГРАММИРОВАННЫЙ В ЯЧЕЙКЕ 56.

СЕГМЕНТ 1.

Код «отсутствие связи с датчиком» для зон №1-8.

СЕГМЕНТЫ 2-8. РЕЗЕРВ.

ЯЧЕЙКА 62. Код события «НАПАДЕНИЕ» только ПРИ ИСПОЛЬЗОВАНИИ МЕДЛЕННЫХ ФОРМАТОВ.

(2 СЕГМЕНТА, ЧИСЛОВЫЕ ДАННЫЕ).

Ячейка 62 предназначена для программирования цифр «единиц» и «десятков» кода, передаваемого коммуникатором NX-4 в форматах 4+2 и 3+1 при открытии объекта кодом нападения, разрешенным в ячейке 44. В формате 4+2 цифра сегмента 1 данной ячейки будет передана как цифра «десятков», а цифра сегмента 2 - как цифра «единиц» кода. В формате 3+1 будет передана только цифра сегмента 1 (цифра «десятков»).

ЯЧЕЙКА 63. Код события НАЖАТА КНОПКА «ПОЖАР» НА КЛАВИАТУРЕ только ПРИ ИСПОЛЬЗОВАНИИ МЕДЛЕННЫХ ФОРМАТОВ.

(2 СЕГМЕНТА, ЧИСЛОВЫЕ ДАННЫЕ).

Ячейку 63 используют для программирования кода, передаваемого коммуникатором NX-4 в форматах 4+2 и 3+1 при разрешении сигнала кнопки «ПОЖАР» на клавиатуре. В формате 4+2 цифра сегмента 1 данной ячейки будет передана как цифра «десятков», а цифра сегмента 2 - как цифра «единиц» кода. В формате 3+1 будет передана только цифра сегмента 1 (цифра «десятков»).

ЯЧЕЙКА 64. Код события НАЖАТА КНОПКА «МЕД. ПОМОЩЬ» НА КЛАВИАТУРЕ только ПРИ ИСПОЛЬЗОВАНИИ МЕДЛЕННЫХ ФОРМАТОВ.

(2 СЕГМЕНТА, ЧИСЛОВЫЕ ДАННЫЕ).

В ячейке 64 программируют код, передаваемый коммуникатором NX-4 в форматах типа 4+2 и 3+1 при разрешении сигнала кнопки «Мед. помощь» на клавиатуре. В формате 4+2 цифра сегмента 1 данной ячейки будет передана как цифра «десятков», а цифра сегмента 2 - как цифра «единиц» кода. В формате 3+1 будет передана только цифра сегмента 1 (цифра «десятков»).

ЯЧЕЙКА 65. Код события НАЖАТА КНОПКА «ПОЛИЦИЯ» НА КЛАВИАТУРЕ только ПРИ ИСПОЛЬЗОВАНИИ МЕДЛЕННЫХ ФОРМАТОВ.

(2 СЕГМЕНТА, ЧИСЛОВЫЕ ДАННЫЕ).

Ячейка 65 предназначена для программирования кода, передаваемого коммуникатором NX-4 в форматах 4+2 и 3+1, при разрешении сигнала кнопки «ПОЛИЦИЯ» на клавиатуре. В формате 4+2 цифра сегмента 1 данной ячейки будет передана как цифра «десятков», а цифра сегмента 2 - как цифра «единиц» кода. В формате 3+1 будет передана только цифра сегмента 1 (цифра «десятков»).

ЯЧЕЙКА 66. Код события БЛОКИРОВКА КЛАВИАТУРЫ ПРИ ПОПЫТКЕ ПОДБОРА КОДА только ПРИ ИСПОЛЬЗОВАНИИ МЕДЛЕННЫХ ФОРМАТОВ.

(2 СЕГМЕНТА, ЧИСЛОВЫЕ ДАННЫЕ).

Ячейку 66 используют для программирования кода, передаваемого коммутатором NX-4 в форматах 4+2 и 3+1, при разрешении рапорта о блокировке клавиатуры. В формате 4+2 цифра сегмента 1 данной ячейки будет передана как цифра «десятков», а цифра сегмента 2 - как цифра «единиц» кода. В формате 3+1 будет передана только цифра сегмента 1 (цифра «десятков»).

ЯЧЕЙКА 67. Коды событий СРАБАТЫВАНИЕ ТАМПЕРА КОРПУСА и ВОССТАНОВЛЕНИЕ ТАМПЕРА КОРПУСА только ПРИ ИСПОЛЬЗОВАНИИ МЕДЛЕННЫХ ФОРМАТОВ.

(4 СЕГМЕНТА, ЧИСЛОВЫЕ ДАННЫЕ).

В ячейке 67 программируют коды, передаваемые коммутатором NX-4 в форматах 4+2 и 3+1, при разрешении рапорта о срабатывании и восстановлении контакта тампера корпуса в ячейке 37. В формате 4+2 цифра сегмента 1 данной ячейки будет передаваться как цифра «десятков» кода срабатывания тампера, а цифра сегмента 2 - как цифра «единиц» этого кода. Цифра сегмента 3 будет передана как цифра «десятков» кода восстановления тампера, а цифра сегмента 4 - как цифра «единиц» этого кода. В формате 3+1 будет передана только цифра сегмента 1 или сегмента 3 (цифра «десятков») соответственно.

ЯЧЕЙКА 68. Коды событий ОТСУТСТВИЕ СЕТЕВОГО ПИТАНИЯ и ВОССТАНОВЛЕНИЕ СЕТЕВОГО ПИТАНИЯ только ПРИ ИСПОЛЬЗОВАНИИ МЕДЛЕННЫХ ФОРМАТОВ.

(4 СЕГМЕНТА, ЧИСЛОВЫЕ ДАННЫЕ).

Ячейку 68 используют для программирования кодов, передаваемых коммутатором NX-4 в форматах 4+2 и 3+1, при разрешении функции отключения и восстановления сетевого питания. В формате 4+2 цифра сегмента 1 данной ячейки будет передаваться как цифра «десятков» кода отсутствия сети, а цифра сегмента 2 - как цифра «единиц» этого кода. Цифра сегмента 3 будет передана как цифра «десятков» кода восстановления сети, а цифра сегмента 4 - как цифра «единиц» этого кода. В формате 3+1 будет передана только цифра сегмента 1 или сегмента 3 (цифра «десятков») соответственно.

ЯЧЕЙКА 69. Коды событий РАЗРЯД АККУМУЛЯТОРА РЕЗЕРВНОГО ПИТАНИЯ и ВОССТАНОВЛЕНИЕ АККУМУЛЯТОРА РЕЗЕРВНОГО ПИТАНИЯ только ПРИ ИСПОЛЬЗОВАНИИ МЕДЛЕННЫХ ФОРМАТОВ.

(4 СЕГМЕНТА, ЧИСЛОВЫЕ ДАННЫЕ).

В ячейке 69 программируют коды, передаваемые коммутатором NX-4 в форматах 4+2 и 3+1, при разрешении рапорта о разряде и восстановлении аккумулятора резервного питания. В формате 4+2 цифра сегмента 1 данной ячейки будет передаваться как цифра «десятков» кода разряда батареи, а цифра сегмента 2 - как цифра «единиц» этого кода. Цифра сегмента 3 будет передана как цифра «десятков» кода восстановления батареи, а цифра сегмента 4 - как цифра «единиц» этого кода. В формате 3+1 будет передана только цифра сегмента 1 или сегмента 3 (цифра «десятков») соответственно.

ЯЧЕЙКА 70. Коды событий ТОКОВАЯ ПЕРЕГРУЗКА СТАБИЛИЗАТОРА и ВОССТАНОВЛЕНИЕ НОРМАЛЬНОЙ НАГРУЗКИ СТАБИЛИЗАТОРА только ПРИ ИСПОЛЬЗОВАНИИ МЕДЛЕННЫХ ФОРМАТОВ.

(4 СЕГМЕНТА, ЧИСЛОВЫЕ ДАННЫЕ).

Ячейка 70 предназначена для программирования кодов, передаваемых коммутатором NX-4 в форматах 4+2 и 3+1, при разрешении рапорта о токовой перегрузке стабилизатора и восстановлении нормальной нагрузки. В формате 4+2 цифра сегмента 1 данной ячейки будет передаваться как цифра «десятков» кода перегрузки, а цифра сегмента 2 - как цифра «единиц» этого кода. Цифра сегмента 3 будет передана как цифра «десятков» кода восстановления, а цифра сегмента 4 - как цифра «единиц» этого кода. В формате 3+1 будет передана только цифра сегмента 1 или сегмента 3 (цифра «десятков») соответственно.

ЯЧЕЙКА 71. Коды событий ОБРЫВ СИРЕНЫ и ВОССТАНОВЛЕНИЕ СОЕДИНЕНИЯ С СИРЕНОЙ только ПРИ ИСПОЛЬЗОВАНИИ МЕДЛЕННЫХ ФОРМАТОВ.

(4 СЕГМЕНТА, ЧИСЛОВЫЕ ДАННЫЕ).

В ячейке 71 программируют коды, передаваемые коммутатором NX-4 в форматах 4+2 и 3+1, при разрешении рапорта об обрыве и восстановлении соединения с сиреной. В формате 4+2 цифра сегмента 1 данной ячейки будет передана как цифра «десятков» кода срабатывания тампера сирены, а цифра сегмента 2 - как цифра «единиц» этого кода. Цифра сегмента 3 будет передана как цифра «десятков» кода восстановления тампера сирены, а цифра сегмента 4 - как цифра «единиц» этого кода. В формате 3+1 будет передаваться только цифра сегмента 1 или сегмента 3 (цифра «десятков») соответственно.

ЯЧЕЙКИ 72-73. РЕЗЕРВ.

ЯЧЕЙКА 74. Коды событий НЕИСПРАВНОСТЬ и ВОССТАНОВЛЕНИЕ ДОПОЛНИТЕЛЬНОГО МОДУЛЯ.

(4 СЕГМЕНТА, ЧИСЛОВЫЕ ДАННЫЕ).

Ячейка 74 используется для программирования кодов, передаваемых коммуникатором NX-4 в форматах 4+2 и 3+1, при разрешении рапорта о неисправности дополнительного модуля и восстановлении его нормальной работы. В формате 4+2 цифра сегмента 1 данной ячейки будет передаваться как цифра «десятков» кода неисправности модуля, а цифра сегмента 2 - как цифра «единиц» этого кода. Цифра сегмента 3 будет передана как цифра «десятков» кода восстановления модуля, а цифра сегмента 4 - как цифра «единиц» этого кода. В формате 3+1 будет передана только цифра сегмента 1 или сегмента 3 (цифра «десятков») соответственно.

ЯЧЕЙКА 75. Код события НЕУДАЧА СВЯЗИ С ПУЛЬТОМ.

(2 СЕГМЕНТА, ЧИСЛОВЫЕ ДАННЫЕ).

Ячейка 75 предназначена для программирования кода, передаваемого коммуникатором NX-4 в форматах 4+2 и 3+1, при разрешении рапорта о неудаче связи с пультом. В формате 4+2 цифра сегмента 1 данной ячейки будет передаваться как цифра «десятков» кода неудавшейся связи, а цифра сегмента 2 - как цифра «единиц» этого кода. В формате 3+1 будет передана только цифра сегмента 1 (цифра «десятков»).

ЯЧЕЙКА 76. Код события ЗАПОЛНЕН ЖУРНАЛ СОБЫТИЙ.

(2 СЕГМЕНТА, ЧИСЛОВЫЕ ДАННЫЕ).

В ячейке 76 программируют код, передаваемый коммуникатором NX-4 в форматах 4+2 и 3+1, при разрешении рапорта о заполнении журнала событий. В формате 4+2 цифра сегмента 1 данной ячейки будет передана как цифра «десятков» кода «журнал полон», а цифра сегмента 2 - как цифра «единиц» этого кода. В формате 3+1 будет передана только цифра сегмента 1 (цифра «десятков»).

ЯЧЕЙКА 77. Коды событий ОТКРЫТИЕ РАЙОНА (СНЯТИЕ РАЙОНА С ОХРАНЫ).

(8 СЕГМЕНТОВ, ЧИСЛОВЫЕ ДАННЫЕ).

Ячейка 77 предназначена для программирования кодов, передаваемых коммуникатором NX-4 в форматах 4+2 и 3+1, при разрешении рапорта о снятии районов с охраны. В формате 4+2 цифры сегментов ячейки будут переданы как цифры «десятков». В качестве цифр «единиц» будет автоматически ставиться цифра единиц номера пользователя (например, «1» для кода №1, «8» для кода №8). Для рапорта об открытиях/закрытиях уникальным номером кода пользователя нужно использовать форматы SIA или CONTACT ID.

СЕГМЕНТ 1.

Код «открытие района», коды 1-8.

СЕГМЕНТЫ 2-8. РЕЗЕРВ.

ЯЧЕЙКА 78. Коды событий ЗАКРЫТИЕ РАЙОНА (ПОСТАНОВКА РАЙОНА ПОД ОХРАНУ).

(8 СЕГМЕНТОВ, ЧИСЛОВЫЕ ДАННЫЕ).

Ячейка 78 используется для программирования кодов, передаваемых коммуникатором NX-4 в форматах 4+2 и 3+1, при разрешении рапорта о постановке районов под охрану. В формате 4+2 цифры сегментов ячейки будут переданы как цифры «десятков» кода. В качестве цифр «единиц» будет автоматически ставиться цифра номера пользователя (например, «1» - для кода №1, «8» - для кода №8). Для рапорта об открытиях/закрытиях уникальным номером кода пользователя нужно использовать форматы SIA или CONTACT ID.

СЕГМЕНТ 1.

Код «закрытие района», коды 1-15.

СЕГМЕНТЫ 2-8. РЕЗЕРВ.

ЯЧЕЙКА 79. Код события АВТОТЕСТ

(2 СЕГМЕНТА, ЧИСЛОВЫЕ ДАННЫЕ).

В ячейке 79 программируют код, передаваемый коммуникатором NX-4 в форматах 4+2 и 3+1, при разрешении рапортов «Автотест» или «Ручной тест». Цифра сегмента 1 данной ячейки будет передана как цифра «десятков», а цифра сегмента 2 - как цифра «единиц». В формате 3+1 будет передана только цифра сегмента 1 (цифра «десятков»).

ЯЧЕЙКА 80. Коды событий НЕДАВНЕЕ ЗАКРЫТИЕ и ОШИБКА ВЫХОДА.

(2 СЕГМЕНТА, ЧИСЛОВЫЕ ДАННЫЕ).

Ячейку 80 используют для программирования кодов, передаваемых коммуникатором NX-4 в форматах 4+2 и 3+1, при разрешении рапортов о повторном закрытии и ошибке выхода. Цифра сегмента 1 данной ячейки будет передана как цифра «десятков» кода повторного закрытия, а цифра сегмента 2 - как цифра «десятков» кода ошибки выхода. В качестве цифр «единиц» будет автоматически отправлена цифра единиц (1-8) номера пользователя, который совершил закрытие. Для рапорта об открытиях/закрытиях уникальным номером кода пользователя нужно использовать форматы SIA или CONTACT ID.

ЯЧЕЙКА 81. Коды событий ВХОД В РЕЖИМ ПРОГРАММИРОВАНИЯ и ВЫХОД ИЗ РЕЖИМА ПРОГРАММИРОВАНИЯ.

(4 СЕГМЕНТА, ЧИСЛОВЫЕ ДАННЫЕ).

В ячейке 81 программируют коды, передаваемые коммуникатором NX-4 в форматах 4+2 и 3+1, при разрешении рапорта о входе в режим программирования с клавиатуры и выходе из него. Цифра сегмента 1 данной ячейки будет передана как цифра «десятков» кода входа в программирование, а цифра сегмента 2 - как цифра «единиц» этого кода. Цифра сегмента 3 будет передана как цифра «десятков» кода выхода из программирования, а цифра сегмента 4 - как цифра «единиц» этого кода. В формате 3+1 будет передаваться только цифра сегмента 1 или сегмента 3 (цифра «десятков») соответственно.

ЯЧЕЙКА 82. Код события ЗАВЕРШЕНИЕ ДИСТАНЦИОННОЙ ЗАГРУЗКИ ПРОГРАММЫ.

(4 СЕГМЕНТА, ЧИСЛОВЫЕ ДАННЫЕ).

Ячейка 82 используется для программирования кодов, передаваемых коммуникатором NX-4 в форматах 4+2 и 3+1, при разрешении рапорта о завершении дистанционной загрузки. Сегменты 1 и 2 – резерв. Цифра сегмента 3 будет передана как цифра «десятков» кода завершения загрузки, а цифра сегмента 4 - как цифра «единиц» этого кода. В формате 3+1 будет передана только цифра сегмента 1 («десятки»).

Примечание: Рапорт о начале дистанционной загрузки заносится в журнал событий.

ЯЧЕЙКА 83. Код события ОТМЕНА РАПОРТА.

(1 СЕГМЕНТ, ЧИСЛОВЫЕ ДАННЫЕ).

В ячейке 83 программируют код, передаваемый коммуникатором NX-4 в форматах 4+2 и 3+1, при разрешении функции отмены рапорта на пульт. Цифра сегмента 1 данной ячейки будет передана как цифра «десятков» кода «отмена», а в качестве цифры «единиц» кода будет автоматически ставиться цифра единиц номера пользователя (1-8), кодом которого производится отмена. Для рапорта с уникальным номером пользовательского кода нужно использовать форматы SIA или CONTACT ID.

Ячейки 84-109 - РЕЗЕРВ.

ОПРЕДЕЛЕНИЕ НАБОРА ПАРАМЕТРОВ ДЛЯ КАЖДОГО ТИПА ЗОН.

ЯЧЕЙКИ 110-169 ИСПОЛЬЗУЮТСЯ ДЛЯ ИЗМЕНЕНИЯ ФУНКЦИЙ ТИПОВ ЗОН В СООТВЕТСТВИИ С ТАБЛИЦЕЙ НА СТР. 40-42. ПРОГРАММИРОВАНИЕ ЭТИХ ЯЧЕЕК МОЖЕТ ПРОИЗВОДИТЬСЯ ТОЛЬКО ПРИ ЧЕТКОМ И ПОЛНОМ ПОНИМАНИИ НАЗНАЧЕНИЯ КАЖДОЙ ФУНКЦИИ.

ЯЧЕЙКА 110. Код, передаваемый при рапорте о тревоге в зоне типа №1.

(1 СЕГМЕНТ, ЧИСЛОВЫЕ ДАННЫЕ).

При использовании форматов SIA или CONTACT ID код необходимо выбрать из списка «Приложения 1». Идентификатор зоны будет соответствовать номеру зоны тревоги.

Данная ячейка не используется для программирования в медленных форматах (например, 4+2 и 3+1), но может содержать код тревоги в формате Robofon (значение 00-99).

ЯЧЕЙКА 111. Характеристики зон, принадлежащих к типу №1.

(5 СЕГМЕНТОВ, МНЕМОНИЧЕСКИЕ ДАННЫЕ).

СЕГМЕНТ 1.

Индикатор зоны 1.	Пожарная зона.
Индикатор зоны 2.	24-часовая непожарная зона.
Индикатор зоны 3.	Зона быстрой постановки / снятия.
Индикатор зоны 4.	Проходная зона (блокируется в течение задержки на вход).
Индикатор зоны 5.	Зона входа/выхода с задержкой №1.
Индикатор зоны 6.	Зона входа/выхода с задержкой №2.

Индикатор зоны 7.	Внутренняя зона (автоматически обходится при постановке под охрану в режиме периметра).
Индикатор зоны 8.	Локальная зона (запрещены телефонные рапорта на пульт).

СЕГМЕНТ 2.

Индикатор зоны 1.	Разрешен звук клавиатуры.
Индикатор зоны 2.	Сирена с «прерывистым» тоном при тревоге.
Индикатор зоны 3.	Сирена с «постоянным» тоном при тревоге.
Индикатор зоны 4.	Разрешено срабатывание «дверного колокольчика».
Индикатор зоны 5.	Разрешен обход зон этого типа.
Индикатор зоны 6.	Разрешен групповой обход зон этого типа.
Индикатор зоны 7.	Функция «force arming».
Индикатор зоны 8.	Функция защиты входной двери.

СЕГМЕНТ 3.

Индикатор зоны 1.	Вкл	Время реакции шлейфа 50 мсек.
	Выкл	Время реакции шлейфа 500 мсек.
Индикатор зоны 2.	Вкл	Разрешена зона с тампером (используется при тамперах беспроводных зон).
Индикатор зоны 3.	Вкл	Разрешены рапорты о неисправности зон (дневная и пожарная зона).
Индикатор зоны 4.	Вкл	Зона с запуском таймера для функции «путь прохода».
Индикатор зоны 5.	Вкл	Зона с задержкой телефонного рапорта (См. ячейку 40).
Индикатор зоны 6.	Вкл	Разрешена функция «антидребезг» (См. ячейку 38).
Индикатор зоны 7.	Вкл	Разрешен телефонный рапорт о восстановлении зон.
Индикатор зоны 8.	Вкл	Разрешено прослушивание объекта при тревоге в зоне (ячейка 40).

СЕГМЕНТ 4.

Индикатор зоны 1.	Разрешена функция самоконтроля активности зоны.
Индикатор зоны 2.	Разрешен режим работы зоны без окончного резистора (за исключением пожарных зон и зон быстрой постановки/снятия).
Индикатор зоны 3	Разрешено действие зоны как «зоны управления выходной дверью», запрещена активизация тревог (для работы с NX-1701E)
Индикатор зоны 4	Разрешена работа зоны как «зоны контроля входа» (блокировка зоны входной двери, для работы с NX-1701E)
Индикаторы зон 5-8.	Резерв.

СЕГМЕНТ 5. 1-8 – РЕЗЕРВ.

Смотрите руководство по установке считывателя NX-1701E. Не программируйте этот сегмент при организации дверного доступа со считывателями.

ЯЧЕЙКА 112. КОД, ПЕРЕДАВАЕМЫЙ ПРИ РАПОРТЕ О ТРЕВОГЕ В ЗОНЕ ТИПА №2.

(1 СЕГМЕНТ, ЧИСЛОВЫЕ ДАННЫЕ).

При использовании форматов SIA или CONTACT ID код необходимо выбрать из списка «Приложения 1». Идентификатор зоны будет соответствовать номеру зоны тревоги.

Данная ячейка не используется для программирования в медленных форматах (например, 4+2 и 3+1), но может содержать код тревоги в формате Robofon (значение 00-99).

ЯЧЕЙКА 113. ХАРАКТЕРИСТИКИ ЗОН, ПРИНАДЛЕЖАЩИХ К ТИПУ №2.

(5 СЕГМЕНТОВ, МНЕМОНИЧЕСКИЕ ДАННЫЕ).

Программируется аналогично ячейке 111.

ЯЧЕЙКА 114. КОД, ПЕРЕДАВАЕМЫЙ ПРИ РАПОРТЕ О ТРЕВОГЕ В ЗОНЕ ТИПА №3.

(1 СЕГМЕНТ, ЧИСЛОВЫЕ ДАННЫЕ).

При использовании форматов SIA или CONTACT ID код необходимо выбрать из списка «Приложения 1». Идентификатор зоны будет соответствовать номеру зоны тревоги.

Данная ячейка не используется для программирования в медленных форматах (например, 4+2 и 3+1), но может содержать код тревоги в формате Robofon (значение 00-99).

ЯЧЕЙКА 115. ХАРАКТЕРИСТИКИ ЗОН, ПРИНАДЛЕЖАЩИХ К ТИПУ №3.

(5 СЕГМЕНТОВ, МНЕМОНИЧЕСКИЕ ДАННЫЕ).

Программируется аналогично ячейке 111.

ЯЧЕЙКА 116. Код, ПЕРЕДАВАЕМЫЙ ПРИ РАПОРТЕ О ТРЕВОГЕ В ЗОНЕ ТИПА №4.

(1 СЕГМЕНТ, ЧИСЛОВЫЕ ДАННЫЕ).

При использовании форматов SIA или CONTACT ID код необходимо выбрать из списка «Приложения 1». Идентификатор зоны будет соответствовать номеру зоны тревоги.

Данная ячейка не используется для программирования в медленных форматах (например, 4+2 и 3+1), но может содержать код тревоги в формате Robofon (значение 00-99).

ЯЧЕЙКА 117. ХАРАКТЕРИСТИКИ ЗОН, ПРИНАДЛЕЖАЩИХ К ТИПУ №4.

(5 СЕГМЕНТОВ, МНЕМОНИЧЕСКИЕ ДАННЫЕ).

Программируется аналогично ячейке 111.

ЯЧЕЙКА 118. Код, ПЕРЕДАВАЕМЫЙ ПРИ РАПОРТЕ О ТРЕВОГЕ В ЗОНЕ ТИПА №5.

(1 СЕГМЕНТ, ЧИСЛОВЫЕ ДАННЫЕ).

При использовании форматов SIA или CONTACT ID код необходимо выбрать из списка «Приложения 1». Идентификатор зоны будет соответствовать номеру зоны тревоги.

Данная ячейка не используется для программирования в медленных форматах (например, 4+2 и 3+1), но может содержать код тревоги в формате Robofon (значение 00-99).

ЯЧЕЙКА 119. ХАРАКТЕРИСТИКИ ЗОН, ПРИНАДЛЕЖАЩИХ К ТИПУ №5.

(5 СЕГМЕНТОВ, МНЕМОНИЧЕСКИЕ ДАННЫЕ).

Программируется аналогично ячейке 111.

ЯЧЕЙКА 120. Код, ПЕРЕДАВАЕМЫЙ ПРИ РАПОРТЕ О ТРЕВОГЕ В ЗОНЕ ТИПА №6.

(1 СЕГМЕНТ, ЧИСЛОВЫЕ ДАННЫЕ).

При использовании форматов SIA или CONTACT ID код необходимо выбрать из списка «Приложения 1». Идентификатор зоны будет соответствовать номеру зоны тревоги.

Данная ячейка не используется для программирования в медленных форматах (например, 4+2 и 3+1), но может содержать код тревоги в формате Robofon (значение 00-99).

ЯЧЕЙКА 121. ХАРАКТЕРИСТИКИ ЗОН, ПРИНАДЛЕЖАЩИХ К ТИПУ №6.

(5 СЕГМЕНТОВ, МНЕМОНИЧЕСКИЕ ДАННЫЕ).

Программируется аналогично ячейке 111.

ЯЧЕЙКА 122. Код, ПЕРЕДАВАЕМЫЙ ПРИ РАПОРТЕ О ТРЕВОГЕ В ЗОНЕ ТИПА №7.

(1 СЕГМЕНТ, ЧИСЛОВЫЕ ДАННЫЕ).

При использовании форматов SIA или CONTACT ID код необходимо выбрать из списка «Приложения 1». Идентификатор зоны будет соответствовать номеру зоны тревоги.

Данная ячейка не используется для программирования в медленных форматах (например, 4+2 и 3+1), но может содержать код тревоги в формате Robofon (значение 00-99).

ЯЧЕЙКА 123. ХАРАКТЕРИСТИКИ ЗОН, ПРИНАДЛЕЖАЩИХ К ТИПУ №7.

(5 СЕГМЕНТОВ, МНЕМОНИЧЕСКИЕ ДАННЫЕ).

Программируется аналогично ячейке 111.

ЯЧЕЙКА 124. Код, ПЕРЕДАВАЕМЫЙ ПРИ РАПОРТЕ О ТРЕВОГЕ В ЗОНЕ ТИПА №8.

(1 СЕГМЕНТ, ЧИСЛОВЫЕ ДАННЫЕ).

При использовании форматов SIA или CONTACT ID код необходимо выбрать из списка «Приложения 1». Идентификатор зоны будет соответствовать номеру зоны тревоги.

Данная ячейка не используется для программирования в медленных форматах (например, 4+2 и 3+1), но может содержать код тревоги в формате Robofon (значение 00-99).

ЯЧЕЙКА 125. ХАРАКТЕРИСТИКИ ЗОН, ПРИНАДЛЕЖАЩИХ К ТИПУ №8.

(5 СЕГМЕНТОВ, МНЕМОНИЧЕСКИЕ ДАННЫЕ).

Программируется аналогично ячейке 111.

ЯЧЕЙКА 126. Код, ПЕРЕДАВАЕМЫЙ ПРИ РАПОРТЕ О ТРЕВОГЕ В ЗОНЕ ТИПА №9.

(1 СЕГМЕНТ, ЧИСЛОВЫЕ ДАННЫЕ).

При использовании форматов SIA или CONTACT ID код необходимо выбрать из списка «Приложения 1». Идентификатор зоны будет соответствовать номеру зоны тревоги.

Данная ячейка не используется для программирования в медленных форматах (например, 4+2 и 3+1), но может содержать код тревоги в формате Robofon (значение 00-99).

ЯЧЕЙКА 127. ХАРАКТЕРИСТИКИ ЗОН, ПРИНАДЛЕЖАЩИХ К ТИПУ №9.

(5 СЕГМЕНТОВ, МНЕМОНИЧЕСКИЕ ДАННЫЕ).

Программируется аналогично ячейке 111.

ЯЧЕЙКА 128. КОД, ПЕРЕДАВАЕМЫЙ ПРИ РАПОРТЕ О ТРЕВОГЕ В ЗОНЕ ТИПА №10.

(1 СЕГМЕНТ, ЧИСЛОВЫЕ ДАННЫЕ).

При использовании форматов SIA или CONTACT ID код необходимо выбрать из списка «Приложения 1». Идентификатор зоны будет соответствовать номеру зоны тревоги.

Данная ячейка не используется для программирования в медленных форматах (например, 4+2 и 3+1), но может содержать код тревоги в формате Robofon (значение 00-99).

ЯЧЕЙКА 129. ХАРАКТЕРИСТИКИ ЗОН, ПРИНАДЛЕЖАЩИХ К ТИПУ №10.

(5 СЕГМЕНТОВ, МНЕМОНИЧЕСКИЕ ДАННЫЕ).

Программируется аналогично ячейке 111.

ЯЧЕЙКА 130. КОД, ПЕРЕДАВАЕМЫЙ ПРИ РАПОРТЕ О ТРЕВОГЕ В ЗОНЕ ТИПА №11.

(1 СЕГМЕНТ, ЧИСЛОВЫЕ ДАННЫЕ).

При использовании форматов SIA или CONTACT ID код необходимо выбрать из списка «Приложения 1». Идентификатор зоны будет соответствовать номеру зоны тревоги.

Данная ячейка не используется для программирования в медленных форматах (например, 4+2 и 3+1), но может содержать код тревоги в формате Robofon (значение 00-99).

ЯЧЕЙКА 131. ХАРАКТЕРИСТИКИ ЗОН, ПРИНАДЛЕЖАЩИХ К ТИПУ №11.

(5 СЕГМЕНТОВ, МНЕМОНИЧЕСКИЕ ДАННЫЕ).

Программируется аналогично ячейке 111.

ЯЧЕЙКА 132. КОД, ПЕРЕДАВАЕМЫЙ ПРИ РАПОРТЕ О ТРЕВОГЕ В ЗОНЕ ТИПА №12.

(1 СЕГМЕНТ, ЧИСЛОВЫЕ ДАННЫЕ).

При использовании форматов SIA или CONTACT ID код необходимо выбрать из списка «Приложения 1». Идентификатор зоны будет соответствовать номеру зоны тревоги.

Данная ячейка не используется для программирования в медленных форматах (например, 4+2 и 3+1), но может содержать код тревоги в формате Robofon (значение 00-99).

ЯЧЕЙКА 133. ХАРАКТЕРИСТИКИ ЗОН, ПРИНАДЛЕЖАЩИХ К ТИПУ №12.

(5 СЕГМЕНТОВ, МНЕМОНИЧЕСКИЕ ДАННЫЕ).

Программируется аналогично ячейке 111.

ЯЧЕЙКА 134. КОД, ПЕРЕДАВАЕМЫЙ ПРИ РАПОРТЕ О ТРЕВОГЕ В ЗОНЕ ТИПА №13.

(1 СЕГМЕНТ, ЧИСЛОВЫЕ ДАННЫЕ).

При использовании форматов SIA или CONTACT ID код необходимо выбрать из списка «Приложения 1». Идентификатор зоны будет соответствовать номеру зоны тревоги.

Данная ячейка не используется для программирования в медленных форматах (например, 4+2 и 3+1), но может содержать код тревоги в формате Robofon (значение 00-99).

ЯЧЕЙКА 135. ХАРАКТЕРИСТИКИ ЗОН, ПРИНАДЛЕЖАЩИХ К ТИПУ №13.

(5 СЕГМЕНТОВ, МНЕМОНИЧЕСКИЕ ДАННЫЕ).

Программируется аналогично ячейке 111.

ЯЧЕЙКА 136. КОД, ПЕРЕДАВАЕМЫЙ ПРИ РАПОРТЕ О ТРЕВОГЕ В ЗОНЕ ТИПА №14.

(1 СЕГМЕНТ, ЧИСЛОВЫЕ ДАННЫЕ).

При использовании форматов SIA или CONTACT ID код необходимо выбрать из списка «Приложения 1». Идентификатор зоны будет соответствовать номеру зоны тревоги.

Данная ячейка не используется для программирования в медленных форматах (например, 4+2 и 3+1), но может содержать код тревоги в формате Robofon (значение 00-99).

ЯЧЕЙКА 137. ХАРАКТЕРИСТИКИ ЗОН, ПРИНАДЛЕЖАЩИХ К ТИПУ №14.

(5 СЕГМЕНТОВ, МНЕМОНИЧЕСКИЕ ДАННЫЕ).

Программируется аналогично ячейке 111.

ЯЧЕЙКА 138. Код, ПЕРЕДАВАЕМЫЙ ПРИ РАПОРТЕ О ТРЕВОГЕ В ЗОНЕ ТИПА №15.

(1 СЕГМЕНТ, ЧИСЛОВЫЕ ДАННЫЕ).

При использовании форматов SIA или CONTACT ID код необходимо выбрать из списка «Приложения 1». Идентификатор зоны будет соответствовать номеру зоны тревоги.

Данная ячейка не используется для программирования в медленных форматах (например, 4+2 и 3+1), но может содержать код тревоги в формате Robofon (значение 00-99).

ЯЧЕЙКА 139. ХАРАКТЕРИСТИКИ ЗОН, ПРИНАДЛЕЖАЩИХ К ТИПУ №15.

(5 СЕГМЕНТОВ, МНЕМОНИЧЕСКИЕ ДАННЫЕ).

Программируется аналогично ячейке 111.

ЯЧЕЙКА 140. Код, ПЕРЕДАВАЕМЫЙ ПРИ РАПОРТЕ О ТРЕВОГЕ В ЗОНЕ ТИПА №16.

(1 СЕГМЕНТ, ЧИСЛОВЫЕ ДАННЫЕ).

При использовании форматов SIA или CONTACT ID код необходимо выбрать из списка «Приложения 1». Идентификатор зоны будет соответствовать номеру зоны тревоги.

Данная ячейка не используется для программирования в медленных форматах (например, 4+2 и 3+1), но может содержать код тревоги в формате Robofon (значение 00-99).

ЯЧЕЙКА 141. ХАРАКТЕРИСТИКИ ЗОН, ПРИНАДЛЕЖАЩИХ К ТИПУ №16.

(5 СЕГМЕНТОВ, МНЕМОНИЧЕСКИЕ ДАННЫЕ).

Программируется аналогично ячейке 111.

ЯЧЕЙКА 142. Код, ПЕРЕДАВАЕМЫЙ ПРИ РАПОРТЕ О ТРЕВОГЕ В ЗОНЕ ТИПА №17.

(1 СЕГМЕНТ, ЧИСЛОВЫЕ ДАННЫЕ).

При использовании форматов SIA или CONTACT ID код необходимо выбрать из списка «Приложения 1». Идентификатор зоны будет соответствовать номеру зоны тревоги.

Данная ячейка не используется для программирования в медленных форматах (например, 4+2 и 3+1), но может содержать код тревоги в формате Robofon (значение 00-99).

ЯЧЕЙКА 143. ХАРАКТЕРИСТИКИ ЗОН, ПРИНАДЛЕЖАЩИХ К ТИПУ №17.

(5 СЕГМЕНТОВ, МНЕМОНИЧЕСКИЕ ДАННЫЕ).

Программируется аналогично ячейке 111.

ЯЧЕЙКА 144. Код, ПЕРЕДАВАЕМЫЙ ПРИ РАПОРТЕ О ТРЕВОГЕ В ЗОНЕ ТИПА №18.

(1 СЕГМЕНТ, ЧИСЛОВЫЕ ДАННЫЕ).

При использовании форматов SIA или CONTACT ID код необходимо выбрать из списка «Приложения 1». Идентификатор зоны будет соответствовать номеру зоны тревоги.

Данная ячейка не используется для программирования в медленных форматах (например, 4+2 и 3+1), но может содержать код тревоги в формате Robofon (значение 00-99).

ЯЧЕЙКА 145. ХАРАКТЕРИСТИКИ ЗОН, ПРИНАДЛЕЖАЩИХ К ТИПУ №18.

(5 СЕГМЕНТОВ, МНЕМОНИЧЕСКИЕ ДАННЫЕ).

Программируется аналогично ячейке 111.

ЯЧЕЙКА 146. Код, ПЕРЕДАВАЕМЫЙ ПРИ РАПОРТЕ О ТРЕВОГЕ В ЗОНЕ ТИПА №19.

(1 СЕГМЕНТ, ЧИСЛОВЫЕ ДАННЫЕ).

При использовании форматов SIA или CONTACT ID код необходимо выбрать из списка «Приложения 1». Идентификатор зоны будет соответствовать номеру зоны тревоги.

Данная ячейка не используется для программирования в медленных форматах (например, 4+2 и 3+1), но может содержать код тревоги в формате Robofon (значение 00-99).

ЯЧЕЙКА 147. ХАРАКТЕРИСТИКИ ЗОН, ПРИНАДЛЕЖАЩИХ К ТИПУ №19.

(5 СЕГМЕНТОВ, МНЕМОНИЧЕСКИЕ ДАННЫЕ).

Программируется аналогично ячейке 111.

ЯЧЕЙКА 148. КОД, ПЕРЕДАВАЕМЫЙ ПРИ РАПОРТЕ О ТРЕВОГЕ В ЗОНЕ ТИПА №20.

(1 СЕГМЕНТ, ЧИСЛОВЫЕ ДАННЫЕ).

При использовании форматов SIA или CONTACT ID код необходимо выбрать из списка «Приложения 1». Идентификатор зоны будет соответствовать номеру зоны тревоги.

Данная ячейка не используется для программирования в медленных форматах (например, 4+2 и 3+1), но может содержать код тревоги в формате Robofon (значение 00-99).

ЯЧЕЙКА 149. ХАРАКТЕРИСТИКИ ЗОН, ПРИНАДЛЕЖАЩИХ К ТИПУ №20.

(5 СЕГМЕНТОВ, МНЕМОНИЧЕСКИЕ ДАННЫЕ).

Программируется аналогично ячейке 111.

ЯЧЕЙКА 150. КОД, ПЕРЕДАВАЕМЫЙ ПРИ РАПОРТЕ О ТРЕВОГЕ В ЗОНЕ ТИПА №21.

(1 СЕГМЕНТ, ЧИСЛОВЫЕ ДАННЫЕ).

При использовании форматов SIA или CONTACT ID код необходимо выбрать из списка «Приложения 1». Идентификатор зоны будет соответствовать номеру зоны тревоги.

Данная ячейка не используется для программирования в медленных форматах (например, 4+2 и 3+1), но может содержать код тревоги в формате Robofon (значение 00-99).

ЯЧЕЙКА 151. ХАРАКТЕРИСТИКИ ЗОН, ПРИНАДЛЕЖАЩИХ К ТИПУ №21.

(5 СЕГМЕНТОВ, МНЕМОНИЧЕСКИЕ ДАННЫЕ).

Программируется аналогично ячейке 111.

ЯЧЕЙКА 152. КОД, ПЕРЕДАВАЕМЫЙ ПРИ РАПОРТЕ О ТРЕВОГЕ В ЗОНЕ ТИПА №22.

(1 СЕГМЕНТ, ЧИСЛОВЫЕ ДАННЫЕ).

При использовании форматов SIA или CONTACT ID код необходимо выбрать из списка «Приложения 1». Идентификатор зоны будет соответствовать номеру зоны тревоги.

Данная ячейка не используется для программирования в медленных форматах (например, 4+2 и 3+1), но может содержать код тревоги в формате Robofon (значение 00-99).

ЯЧЕЙКА 153. ХАРАКТЕРИСТИКИ ЗОН, ПРИНАДЛЕЖАЩИХ К ТИПУ №22.

(5 СЕГМЕНТОВ, МНЕМОНИЧЕСКИЕ ДАННЫЕ).

Программируется аналогично ячейке 111.

ЯЧЕЙКА 154. КОД, ПЕРЕДАВАЕМЫЙ ПРИ РАПОРТЕ О ТРЕВОГЕ В ЗОНЕ ТИПА №23.

(1 СЕГМЕНТ, ЧИСЛОВЫЕ ДАННЫЕ).

При использовании форматов SIA или CONTACT ID код необходимо выбрать из списка «Приложения 1». Идентификатор зоны будет соответствовать номеру зоны тревоги.

Данная ячейка не используется для программирования в медленных форматах (например, 4+2 и 3+1), но может содержать код тревоги в формате Robofon (значение 00-99).

ЯЧЕЙКА 155. ХАРАКТЕРИСТИКИ ЗОН, ПРИНАДЛЕЖАЩИХ К ТИПУ №23.

(5 СЕГМЕНТОВ, МНЕМОНИЧЕСКИЕ ДАННЫЕ).

Программируется аналогично ячейке 111.

ЯЧЕЙКА 156. КОД, ПЕРЕДАВАЕМЫЙ ПРИ РАПОРТЕ О ТРЕВОГЕ В ЗОНЕ ТИПА №24.

(1 СЕГМЕНТ, ЧИСЛОВЫЕ ДАННЫЕ).

При использовании форматов SIA или CONTACT ID код необходимо выбрать из списка «Приложения 1». Идентификатор зоны будет соответствовать номеру зоны тревоги.

Данная ячейка не используется для программирования в медленных форматах (например, 4+2 и 3+1), но может содержать код тревоги в формате Robofon (значение 00-99).

ЯЧЕЙКА 157. ХАРАКТЕРИСТИКИ ЗОН, ПРИНАДЛЕЖАЩИХ К ТИПУ №24.

(5 СЕГМЕНТОВ, МНЕМОНИЧЕСКИЕ ДАННЫЕ).

Программируется аналогично ячейке 111.

ЯЧЕЙКА 158. КОД, ПЕРЕДАВАЕМЫЙ ПРИ РАПОРТЕ О ТРЕВОГЕ В ЗОНЕ ТИПА №25.

(1 СЕГМЕНТ, ЧИСЛОВЫЕ ДАННЫЕ).

При использовании форматов SIA или CONTACT ID код необходимо выбрать из списка «Приложения 1». Идентификатор зоны будет соответствовать номеру зоны тревоги.

Данная ячейка не используется для программирования в медленных форматах (например, 4+2 и 3+1), но может содержать код тревоги в формате Robofon (значение 00-99).

ЯЧЕЙКА 159. ХАРАКТЕРИСТИКИ ЗОН, ПРИНАДЛЕЖАЩИХ К ТИПУ №25.

(5 СЕГМЕНТОВ, МНЕМОНИЧЕСКИЕ ДАННЫЕ).

Программируется аналогично ячейке 111.

ЯЧЕЙКА 160. Код, ПЕРЕДАВАЕМЫЙ ПРИ РАПОРТЕ О ТРЕВОГЕ В ЗОНЕ ТИПА №26.

(1 СЕГМЕНТ, ЧИСЛОВЫЕ ДАННЫЕ).

При использовании форматов SIA или CONTACT ID код необходимо выбрать из списка «Приложения 1». Идентификатор зоны будет соответствовать номеру зоны тревоги.

Данная ячейка не используется для программирования в медленных форматах (например, 4+2 и 3+1), но может содержать код тревоги в формате Robofon (значение 00-99).

ЯЧЕЙКА 161. ХАРАКТЕРИСТИКИ ЗОН, ПРИНАДЛЕЖАЩИХ К ТИПУ №26.

(5 СЕГМЕНТОВ, МНЕМОНИЧЕСКИЕ ДАННЫЕ).

Программируется аналогично ячейке 111.

ЯЧЕЙКА 162. Код, ПЕРЕДАВАЕМЫЙ ПРИ РАПОРТЕ О ТРЕВОГЕ В ЗОНЕ ТИПА №27.

(1 СЕГМЕНТ, ЧИСЛОВЫЕ ДАННЫЕ).

При использовании форматов SIA или CONTACT ID код необходимо выбрать из списка «Приложения 1». Идентификатор зоны будет соответствовать номеру зоны тревоги.

Данная ячейка не используется для программирования в медленных форматах (например, 4+2 и 3+1), но может содержать код тревоги в формате Robofon (значение 00-99).

ЯЧЕЙКА 163. ХАРАКТЕРИСТИКИ ЗОН, ПРИНАДЛЕЖАЩИХ К ТИПУ №27.

(5 СЕГМЕНТОВ, МНЕМОНИЧЕСКИЕ ДАННЫЕ).

Программируется аналогично ячейке 111.

ЯЧЕЙКА 164. Код, ПЕРЕДАВАЕМЫЙ ПРИ РАПОРТЕ О ТРЕВОГЕ В ЗОНЕ ТИПА №28.

(1 СЕГМЕНТ, ЧИСЛОВЫЕ ДАННЫЕ).

При использовании форматов SIA или CONTACT ID код необходимо выбрать из списка «Приложения 1». Идентификатор зоны будет соответствовать номеру зоны тревоги.

Данная ячейка не используется для программирования в медленных форматах (например, 4+2 и 3+1), но может содержать код тревоги в формате Robofon (значение 00-99).

ЯЧЕЙКА 165. ХАРАКТЕРИСТИКИ ЗОН, ПРИНАДЛЕЖАЩИХ К ТИПУ №28.

(5 СЕГМЕНТОВ, МНЕМОНИЧЕСКИЕ ДАННЫЕ).

Программируется аналогично ячейке 111.

ЯЧЕЙКА 166. Код, ПЕРЕДАВАЕМЫЙ ПРИ РАПОРТЕ О ТРЕВОГЕ В ЗОНЕ ТИПА №29.

(1 СЕГМЕНТ, ЧИСЛОВЫЕ ДАННЫЕ).

При использовании форматов SIA или CONTACT ID код необходимо выбрать из списка «Приложения 1». Идентификатор зоны будет соответствовать номеру зоны тревоги.

Данная ячейка не используется для программирования в медленных форматах (например, 4+2 и 3+1), но может содержать код тревоги в формате Robofon (значение 00-99).

ЯЧЕЙКА 167. ХАРАКТЕРИСТИКИ ЗОН, ПРИНАДЛЕЖАЩИХ К ТИПУ №29.

(5 СЕГМЕНТОВ, МНЕМОНИЧЕСКИЕ ДАННЫЕ).

Программируется аналогично ячейке 111.

ЯЧЕЙКА 168. Код, ПЕРЕДАВАЕМЫЙ ПРИ РАПОРТЕ О ТРЕВОГЕ В ЗОНЕ ТИПА №30.

(1 СЕГМЕНТ, ЧИСЛОВЫЕ ДАННЫЕ).

При использовании форматов SIA или CONTACT ID код необходимо выбрать из списка «Приложения 1». Идентификатор зоны будет соответствовать номеру зоны тревоги.

Данная ячейка не используется для программирования в медленных форматах (например, 4+2 и 3+1), но может содержать код тревоги в формате Robofon (значение 00-99).

ЯЧЕЙКА 169. ХАРАКТЕРИСТИКИ ЗОН, ПРИНАДЛЕЖАЩИХ К ТИПУ №30.

(5 СЕГМЕНТОВ, МНЕМОНИЧЕСКИЕ ДАННЫЕ).

Программируется аналогично ячейке 111.

ЯЧЕЙКИ 170-205. РЕЗЕРВ.

ЯЧЕЙКА 206. ВЫБОР ДНЕЙ НЕДЕЛИ ДЛЯ АВТОМАТИЧЕСКОГО СНЯТИЯ С ОХРАНЫ ПО РАСПИСАНИЮ.

(1 СЕГМЕНТ, МНЕМОНИЧЕСКИЕ ДАННЫЕ).

Ячейка 206 предназначена для программирования дней недели, по которым будет действовать функция автоматического снятия с охраны системы.

СЕГМЕНТ 1.

Индикатор зоны 1.	Автоматическое снятие с охраны по воскресеньям.
Индикатор зоны 2.	Автоматическое снятие с охраны по понедельникам.
Индикатор зоны 3.	Автоматическое снятие с охраны по вторникам.
Индикатор зоны 4.	Автоматическое снятие с охраны по средам.
Индикатор зоны 5.	Автоматическое снятие с охраны по четвергам.
Индикатор зоны 6.	Автоматическое снятие с охраны по пятницам.
Индикатор зоны 7.	Автоматическое снятие с охраны по субботам.
Индикатор зоны 8.	Резерв.

ЯЧЕЙКИ 207-211. РЕЗЕРВ.

ЯЧЕЙКА 212. ПРОГРАММИРОВАНИЕ АДРЕСА ЖКИ КЛАВИАТУРЫ.

(1 СЕГМЕНТ, ЧИСЛОВЫЕ ДАННЫЕ).

При использовании формата XSlA в системе необходимо наличие одной ЖКИ клавиатуры. Все клавиатуры системы получают описание зон (первый язык) той ЖКИ клавиатуры, адрес которой запрограммирован в ячейке 212. При наличии ЖКИ клавиатуры в системе рекомендуется ввести ее как клавиатуру 1 в районе 1. Тогда ячейка 212 сохранит заводскую установку. При введении адреса ЖКИ клавиатуры, отличного от «район 1/клавиатура 1» запрограммируйте соответствующий адрес в ячейке 212. Выберите адрес из таблицы ниже.

Клавиатура	Район №1
№1	192
№2	200
№3	208
№4	216
№5	224
№6	232
№7	240
№8	248

ЯЧЕЙКА 213. ПРОГРАММИРОВАНИЕ КОДА СТРАНЫ.

(1 СЕГМЕНТ, ЧИСЛОВЫЕ ДАННЫЕ).

Модуль NX-4 предоставляет возможность установки кодов разных стран. Каждый код страны имеет специфическую заводскую установку. Перед началом программирования NX-4 важно выбрать необходимый код страны по приведенной ниже таблице. После выбора кода страны его установка не изменится даже в случае попытки его переустановки. При изменении кода страны при программировании все существующие параметры и функции будут удалены, кроме заводских установок для этой страны (см. ячейку 213).

Код	Страна
0	Нет кода страны (заводская установка)
1	Голландия
2	Бельгия / Польша
3	Швеция
4	Италия
5	Испания / Португалия
6	Греция
7	Южная Африка
50	США

ПРОГРАММНЫЙ ЛИСТ NX-4.

(Заводские установки для модуля NX-4 выделены *жирным курсивом*)

ЯЧ.	СТР.	ОПИСАНИЕ	ЗАВОДСКАЯ УСТАНОВКА	ПРОГРАММИРУЕМЫЕ ДАННЫЕ
0		ПЕРВЫЙ ТЕЛЕФОННЫЙ НОМЕР	<i>14-14</i>	
1		НОМЕР ОБЪЕКТА ПРИ РАПОРТЕ ПО ПЕРВОМУ ТЕЛЕФОННОМУ НОМЕРУ	<i>10 - 10 - 10 - 10 - 10 - 10</i>	
2		ФОРМАТ КОММУНИКАТОРА ДЛЯ ПЕРВОГО ТЕЛЕФОННОГО НОМЕРА	<i>0</i>	
3		КОЛИЧЕСТВО ПОПЫТОК НАБОРА ПЕРВОГО ТЕЛЕФОННОГО НОМЕРА	<i>8</i> <i>0</i>	
4	СОБЫТИЯ, РАПОРТЫ О КОТОРЫХ ОТПРАЛЯЮТСЯ ПО ПЕРВОМУ ТЕЛЕФОННОМУ НОМЕРУ			
	Сегмент 1 (обведите программируемые номера)		Сегмент 2 (обведите программируемые номера)	
	1	<i>Тревоги</i>	1	<i>Тамперы (зон и корпуса)</i>
	2	<i>Открытия и закрытия</i>	2	<i>Перегрузка по току</i>
	3	<i>Обходы зон</i>	3	<i>Отсутствие связи с беспроводным датчиком и ее восстановление</i>
	4	<i>Неисправности шлейфов зон и их восстановления</i>	4	<i>Разряд батареи беспроводного датчика и ее восстановление</i>
	5	<i>Неисправность питания (отсутствие напряжения переменного тока или разряд батареи и их восстановления)</i>	5	<i>Неисправность дополнительного модуля (включая клавиатуру) и его восстановление</i>
	6	<i>Неисправность сирены и телефонной линии и их восстановления</i>	6	<i>Неудача связи с пультом</i>
	7	<i>Тестовые рапорты</i>	7	<i>Восстановления зон</i>
8	<i>Программа, загрузка и журнал</i>	8	<i>Восстановления тамперов</i>	
5		РЕЗЕРВ		
6		ВТОРОЙ ТЕЛЕФОННЫЙ НОМЕР	<i>14-14</i>	
7		НОМЕР ОБЪЕКТА ПРИ РАПОРТЕ ПО ВТОРОМУ ТЕЛЕФОННОМУ НОМЕРУ	<i>10 - 10 - 10 - 10 - 10 - 10</i>	
8		ФОРМАТ КОММУНИКАТОРА ДЛЯ ВТОРОГО ТЕЛЕФОННОГО НОМЕРА	<i>0</i>	
9		КОЛИЧЕСТВО ПОПЫТОК НАБОРА ВТОРОГО ТЕЛЕФОННОГО НОМЕРА	<i>8</i> <i>0</i>	
10	СОБЫТИЯ, РАПОРТЫ О КОТОРЫХ ОТПРАЛЯЮТСЯ ПО ВТОРОМУ ТЕЛЕФОННОМУ НОМЕРУ			
	Сегмент 1 (обведите программируемые номера)		Сегмент 2 (обведите программируемые номера)	
	1	<i>Тревоги</i>	1	<i>Тамперы (зон и корпуса)</i>
	2	<i>Открытия и закрытия</i>	2	<i>Перегрузка по току</i>
	3	<i>Обходы зон</i>	3	<i>Отсутствие связи с беспроводным датчиком и ее восстановление</i>
	4	<i>Неисправности шлейфов зон и их восстановления</i>	4	<i>Разряд батареи беспроводного датчика и ее восстановление</i>
	5	<i>Неисправность питания (отсутствие напряжения переменного тока или разряд батареи и их восстановления)</i>	5	<i>Неисправность дополнительного модуля (включая клавиатуры) и его восстановление</i>
	6	<i>Неисправность сирены и телефонной линии и их восстановления</i>	6	<i>Неудача связи с пультом</i>
	7	<i>Тестовые рапорты</i>	7	<i>Восстановления зон</i>
8	<i>Программа, загрузка и журнал</i>	8	<i>Восстановление тамперов</i>	
11		РЕЗЕРВ		
12		ТРЕТИЙ ТЕЛЕФОННЫЙ НОМЕР	<i>14-14</i>	
13		НОМЕР ОБЪЕКТА ПРИ РАПОРТЕ ПО ТРЕТЬЕМУ ТЕЛЕФОННОМУ НОМЕРУ	<i>10 - 10 - 10 - 10 - 10 - 10</i>	
14		ФОРМАТ КОММУНИКАТОРА ДЛЯ ТРЕТЬЕГО ТЕЛЕФОННОГО НОМЕРА	<i>0</i>	
15		КОЛИЧЕСТВО ПОПЫТОК НАБОРА ТРЕТЬЕГО ТЕЛЕФОННОГО НОМЕРА	<i>8</i> <i>0</i>	
16	СОБЫТИЯ, РАПОРТЫ О КОТОРЫХ ОТПРАЛЯЮТСЯ ПО ТРЕТЬЕМУ ТЕЛЕФОННОМУ НОМЕРУ			
	Сегмент 1 (обведите программируемые номера)		Сегмент 2 (обведите программируемые номера)	

		1	Тревоги	1	Тамперы (зон и корпуса)		
		2	Открытия и закрытия	2	Перегрузка по току		
		3	Обходы зон	3	Отсутствие связи с беспроводным датчиком и ее восстановление		
		4	Неисправности шлейфов зон и их восстановление	4	Разряд батареи беспроводного датчика и ее восстановление		
		5	Неисправность питания (отсутствие напряжения переменного тока или разряд батареи и их восстановления)	5	Неисправность дополнительного модуля (включая клавиатуру) и его восстановление		
		6	Неисправность сирены и телефона и их восстановления	6	Неудача связи с пультом		
		7	Тестовые рапорты	7	Восстановления зон		
		8	Программа, загрузка и журнал	8	Восстановление тамперов		
17		РЕЗЕРВ.					
18		КОНСТРУИРОВАНИЕ СОБСТВЕННОГО ФОРМАТА ДЛЯ ТЕЛЕФОННОГО КОММУНИКАТОРА					
		Сегмент 1 (обведите программируемые номера)		Сегмент 2 (обведите программируемые номера)			
		1	Вкл = частота передачи 1800Гц; Выкл = частота передачи 1900Гц	1	Вкл = пейджерный формат (не требуется handshake)		
		2	Вкл = частота handshake 2300Гц; Выкл = частота handshake 1400Гц	2	Вкл = частота handshake 1400/2300		
		3	Вкл = контроль передачи при помощи контрольной суммы; Вкл = контроль передачи двумя раундами.	3	Резерв.		
		4	Вкл = 2 цифровой код события; Выкл = 1 цифровой код события	4	Резерв.		
		5	Вкл = расширенный формат; Выкл = нерасширенный формат	5	Вкл = формат Contact ID		
		6	РЕЗЕРВ.	6	Вкл = формат SIA		
		7	Вкл = скорость передачи 20 Бод; Выкл = скорость передачи 10 или 40 Бод	7	Вкл = код события из 3 цифр		
		8	Вкл = скорость передачи 10 Бод; Выкл = скорость передачи 20 или 40 Бод	8	Вкл = DTMF-передача		
		Сегмент 3 РЕЗЕРВ.					
		Сегмент 4 ВНУТРЕННЯЯ ДЛИТЕЛЬНОСТЬ ИМПУЛЬСА		0-0-0-0			
19		КОД ДОСТУПА ДЛЯ ДИСТАНЦИОННОЙ ЗАГРУЗКИ ПРОГРАММЫ		8-4-8-0-0-0-0-0			
20		КОЛИЧЕСТВО СИГНАЛОВ ВЫЗОВА ДЛЯ ОТВЕТА КОМПЬЮТЕРУ-ЗАГРУЗЧИКУ		8			
21		УПРАВЛЕНИЕ ДИСТАНЦИОННОЙ ЗАГРУЗКОЙ					
		Сегмент 1 (обведите программируемые номера)					
		1	Включен режим блокировки автоответчика с помощью второго звонка				
		2	Резерв				
		3	Включен режим обратного звонка для осуществления дистанционной загрузки				
		4	Отключение системы				
		5	Запрет программирования при помощи клавиатуры				
		6	Запрет программирования при помощи клавиатуры ячеек телефонного коммуникатора				
		7	Запрет программирования при помощи клавиатуры ячеек управления дистанционной загрузкой				
		8	Разрешен обратный звонок в интервале автотеста				
22		ТЕЛЕФОННЫЙ НОМЕР ДЛЯ ЗАГРУЗКИ ПРОГРАММЫ СПОСОБОМ ОБРАТНОГО ЗВОНКА	14-14-14-14-14-14-14-14-14-14-14-14-14-14-14-14				
23		ПРОГРАММИРОВАНИЕ ФУНКЦИЙ И РАПОРТОВ О СОБЫТИЯХ ДЛЯ РАЙОНА №1					
		Сегмент 1		Сегмент 2		Сегмент 3	
		1	Разрешена «Быстрая постановка»	1	Разрешена функция автоматического отключения индикаторов клавиатуры	1	Разрешены рапорты об открытиях и закрытиях
		2	Разрешен перезапуск задержки на выход	2	Включен режим запроса кода при обходе зон	2	Обходы зон
		3	Разрешен автоматический обход (внутренних зон)	3	Включен режим звукового предупреждения о наличии обойденных зон.	3	Восстановления зон
		4	Кнопка «ПОЛИЦИЯ», тихая тревога	4	Включен режим звукового предупреждения о пропадании сетевого питания и разряде батареи	4	Неисправности зон
		5	Кнопка «ПОЛИЦИЯ», тревога с включением сирены	5	Разрешено попеременное включение/выключение обхода зон нажатием кнопки «ОБХОД»	5	Тамперы зон
		6	Разрешена работа кнопки «ПОЖАР»	6	Разрешена тихая постановка под охрану	6	Отмена рапортов

	7	Разрешена работа кнопки «МЕД.ПОМОЩЬ»	7	Разрешен режим автоматического включения режима «ПЕРИМЕТР»	7	Разрешен рапорт о недавнем закрытии
	8	Разрешена функция блокировки клавиатуры при попытке подбора кода	8	Разрешен режим «Final set door»	8	Разрешен рапорт об ошибке выхода
	Сегмент 4			Сегмент 5		
	1	Разрешены позднее закрытие и раннее открытие	1	Резерв.		
	2	Разрешен режим постановки под охрану в режиме «ПЕРИМЕТР» по расписанию.	2	Резерв.		
	3	Разрешен режим «ночной режим»	3	Резерв.		
	4	Разрешен тампер при потере связи с датчиком (система под охраной)	4	Резерв.		
	5	Включено переключение в режиме «ПЕРИМЕТР» (вкл./выкл. Входной задержки)	5	Резерв.		
	6	Разрешена постановка под охрану при наличии в памяти нарушенных тамперов	6	Резерв.		
	7	Разрешена постановка под охрану с неисправностью батареи	7	Резерв.		
	8	Резерв.	8	Резерв.		
24	ТАЙМЕРЫ ЗАДЕРЖЕК НА ВХОД И ВЫХОД.					
	Сегмент 1 (Задержка № 1 на вход)			30		
	Сегмент 2 (Задержка № 1 на выход)			60		
	Сегмент 3 (Задержка № 2 на вход)			30		
	Сегмент 4 (Задержка № 2 на выход)			60		
	Резерв.			0		
	Резерв.			0		
25	ТИПЫ ЗОН 1-8			3-5-6-6-6-6-6-6		
26	Резерв.					
27	Резерв.					
28	Резерв.					
29	Резерв.					
31	Резерв.					
32	Резерв.					
33	Резерв.					
34	Резерв.					
35	Резерв.					
36	Резерв.					
37	ФУНКЦИИ СИРЕНЫ И САМОДИАГНОСТИКИ.					
	Сегмент 1 (обведите программируемые номера)					
	1	Сирена звучит при неисправности телефонной линии при поставленной под охрану NX-4.				
	2	Сирена звучит при неисправности телефонной линии при снятой с охраны NX-4.				
	3	Сирена коротко звучит при постановке под охрану.				
	4	Сирена коротко звучит при окончании задержки на выход.				
	5	Сирена коротко звучит при получении с ПЦО подтверждения о приеме рапорта о закрытии.				
	6	Сирена звучит по окончании отсчета времени для функции «путь прохода».				
	7	Сирена звучит при срабатывании тамперов				
	8	Сирена звучит один раз при быстрой постановке под охрану, два раза – при снятии с охраны.				
	Сегмент 2 (обведите программируемые номера)					
	1	Выход на сирену по постоянному напряжению				
	2	Сирена звучит при неисправности дополнительного модуля.				
	3	Немедленное восстановление зон				
	4	Динамический тест батареи выполняется при постановке под охрану.				
	5	Каждые 12 секунд производится контроль наличия батареи.				
	6	При наборе [*]-[4]-[4] будет выполняться ручной тест сирены.				
	7	При наборе [*]-[4]-[4] будет выполняться ручной тест телефонного коммуникатора.				
	8	Разрешен контакт тампера корпуса.				
	Сегмент 3 (обведите программируемые номера)					
	1	Разрешен рапорт о срабатывании контакта тампера корпуса.				
	2	Разрешен рапорт о пропадании напряжения переменного тока.				
	3	Разрешен рапорт о разряде батареи резервного питания.				
	4	Разрешен рапорт о перегрузке стабилизатора напряжения переменного тока.				
	5	Разрешен рапорт о нарушении шлейфа сирены.				

		6	Разрешен рапорт о неисправности телефонной линии.		
		7	Тревога «А+В».		
		8	Разрешен рапорт о неисправности дополнительного модуля.		
		Сегмент 4 (обведите программируемые номера)			
		1	Разрешен рапорт о неудавшейся связи с пультом.		
		2	Разрешен рапорт о заполнении внутреннего журнала событий.		
		3	Разрешен рапорт «автотест».		
		4	Разрешен рапорт о входе/выходе из режима программирования.		
		5	Разрешен рапорт о завершении дистанционной загрузки.		
		6	Разрешен рапорт о разряде батареи беспроводного датчика.		
		7	Разрешен рапорт о потере связи с беспроводным датчиком.		
		8	Разрешен рапорт «автотест» ТОЛЬКО при системе, поставленной под охрану.		
		Сегмент 5 (обведите программируемые номера)			
		1	Разрешено включение индикатора «СЕРВИС» при сбое внутренних часов.		
		2	Разрешен режим сдвигания зон		
		3	Запрещена работа зон, расположенных на плате модуля.		
		4	Необходимо двукратное пересечение зоны с функцией «путь прохода» для срабатывания тревоги.		
		5	Запрещен рапорт об обходе зон с функцией «Force arming».		
		6	Тихий выход.		
		7	Резерв		
		8	Разрешена функция переключения с летнего на зимнее время и наоборот.		
		Сегмент 6 (обведите программируемые номера)			
		1	Резерв.		
		2	Резерв.		
		3	Разрешена установка времени самоконтроля активности зон в часах.		
		4-5	Резерв.		
		6	Запрещен рапорт «Clean Me».		
		7	Резерв.		
		8	Разрешена функция сброса из памяти тревог нарушения тампера зон (сброс надписи «НЕИСПРАВНОСТЬ, НАЖМИТЕ *2») при вводе кода пользователя.		
		Сегмент 7 (обведите программируемые номера)			
		1-8	Резерв.		
38		КОЛИЧЕСТВО СРАБАТЫВАНИЙ ЗОН ДЛЯ ФУНКЦИИ «АНТИДРЕБЕЗГ»		0	
39		УПРАВЛЕНИЕ ЗВУЧАНИЕМ КЛАВИАТУРЫ			
		Сегмент 1 (обведите программируемые номера)			
		1	Разрешено звучание клавиатуры при неисправности тел. линии при поставленной под охрану системе.		
		2	Разрешено звучание клавиатуры при неисправности тел. линии при снятой с охраны системе.		
		3	Разрешено звучание клавиатуры при отсутствии напряжения переменного тока.		
		4	Разрешено звучание клавиатуры при разряде батареи резервного питания.		
		5	Разрешено звучание клавиатуры в течение отсчета времени функции «путь прохода».		
		6	Разрешено звучание клавиатуры при срабатывании тампера зоны или корпуса.		
		7	Резерв.		
		8	Разрешено звучание клавиатуры при неисправности дополнительного модуля.		
40	44	ВРЕМЕННЫЕ ПАРАМЕТРЫ СИСТЕМЫ.			
		Сегмент 1	Длительность динамического теста батареи(0-255 минут)	0	
		Сегмент 2	Задержка передачи рапорта о пропадании сетевого питания (0-255 минут)	60	
		Сегмент 3	Задержка начала контроля зон после включения питания (0-60 секунд)	0	
		Сегмент 4	Время звучания сирены (1-255 минут)	3	
		Сегмент 5	Задержка реагирования на неисправность телефонной линии (0-255 секунд)	0	
		Сегмент 6	Длительность функции «путь прохода» (0-255 минут)	5	
		Сегмент 7	Длительность звучания «дверного колокольчика» - 50 мсек (0-255)	5	
		Сегмент 8	Длительность задержки телефонного рапорта на пульт (0-255 секунд)	0	
		Сегмент 9	Длительность интервала верификации пожарной тревоги (120-255 секунд)	0	
		Сегмент 10	Длительность акустического прослушивания объекта (0-255 секунд)	0	
		Сегмент 11	Длительность времени самоконтроля зон в часах/ днях (0-255)	0	
		Сегмент 12	Длительность предупреждения об автоматической постановке под охрану (1-255 минут)	1	

	Сегмент 13	Длительность повтора автоматической постановки под охрану (1-255 минут)	45	
	Сегмент 14	Резерв.	0	
41	УПРАВЛЕНИЕ ДЛИНОЙ КОДОВ			
	Сегмент 1 (обведите программируемые номера)			
	1	Разрешен режим кодов из 6 цифр. Все коды постановки/снятия/входа в режим программирования должны состоять из 6 цифр		
	2	Разрешение функций команд [*]-[9]-[8] и [*]-[9]-[9] требуют ввода кода		
	3	Резерв.		
	4	Резерв.		
	5	Вкл: режим блокировки клавиатуры		
	6	Вкл: авторизация пользователя для входа в режим программирования		
	7	Резерв.		
	8	Резерв.		
42	КОД ВХОДА В РЕЖИМ ПРОГРАММИРОВАНИЯ		9-7-1-3-0-0	
43	УПРАВЛЕНИЕ ФУНКЦИЯМИ КОДА ВХОДА В РЕЖИМ ПРОГРАММИРОВАНИЯ И РАЗРЕШЕНИЕ ЕГО РАБОТЫ ПО РАЙОНАМ			
	Сегмент 1 (обведите программируемые номера)			
	1	Резерв.		
	2	Разрешено использование кода входа в режим программирования как кода постановки под охрану		
	3	Разрешено использование кода входа в режим программирования как кода постановки под охрану только после закрытия объекта		
	4	Разрешено использование кода входа в режим программирования как мастер-код постановки/снятия с охраны (позволяет изменять другие пользовательские коды)		
	5	Разрешено использование кода входа в режим программирования как кода постановки/снятия с охраны		
	6	Разрешено обходить зоны кодом входа в режим программирования		
	7	Разрешены рапорты об открытиях/закрытиях кодом входа в режим программирования		
	8	Резерв.		
44	КОД НАПАДЕНИЯ		15-15-15-15-15-15	
45	РЕЗЕРВ.			
46	УПРАВЛЕНИЕ РАБОТОЙ ДОПОЛНИТЕЛЬНЫХ ПРОГРАММИРУЕМЫХ ВЫХОДОВ №№ 1, 2.			
	Сегменты		1	2
	Время удержания программируемого выхода в активном состоянии		1	1
	Режим «защелки» программируемого выхода		2	2
	Программируемый выход остается в активном состоянии при прерывании времени удержания и вводе кода.		3	3
	Выход активизируется только в интервале между закрытиями и открытиями объекта		4	4
	Выход активизируется только в интервале между открытиями и закрытиями объекта		5	5
	Выход работает инверсно (исходное состояние - 0 вольт, активное состояние - 12 вольт)		6	6
	Резерв.		7	7
	Резерв.		8	8
47	ПРОГРАММИРУЕМЫЙ ВЫХОД 1, ТИП СОБЫТИЯ И ВРЕМЯ НАХОЖДЕНИЯ В АКТИВНОМ СОСТОЯНИИ (открытый коллектор 1)			
	Сегмент 1	Номер события для срабатывания выхода 1	7	
	Сегмент 2	Длительность удержания выхода 1 в активном состоянии	0 sec.	
48	ПРОГРАММИРУЕМЫЙ ВЫХОД 2, ТИП СОБЫТИЯ И ВРЕМЯ НАХОЖДЕНИЯ В АКТИВНОМ СОСТОЯНИИ (открытый коллектор 2)			
	Сегмент 1	Номер события для срабатывания выхода 2	7	
	Сегмент 2	Длительность удержания выхода 2 в активном состоянии	0 sec	
49-50	РЕЗЕРВ			
51	УПРАВЛЕНИЕ ВРЕМЕНЕМ И ПЕРИОДОМ АВТОТЕСТА			
	Сегмент 1	При программировании "1" – интервал указан в часах, а "0" – в сутках. Ввод "2" отменяет суточный тест, а "3" – часовой тест	0	
	Сегмент 2	Численное значение интервала автотеста от 1 до 255 суток или часов	1	
	Сегмент 3	Час передачи автотеста в 24-часовом формате	2	
	Сегмент 4	Время передачи автотеста, минуты после часа	0	
52	ВРЕМЯ ОТКРЫТИЯ (АВТОМАТИЧЕСКОГО ОТКРЫТИЯ) ОБЪЕКТА			
	Сегмент 1	Часы времени открытия	8	
	Сегмент 2	Минуты времени открытия	0	
53	ВРЕМЯ ЗАКРЫТИЯ ОБЪЕКТА / ВРЕМЯ АВТОМАТИЧЕСКОЙ ПОСТАНОВКИ ПОД ОХРАНУ			

	Сегмент 1	Часы времени закрытия / времени автоматической постановки под охрану	20	
	Сегмент 2	Минуты времени закрытия / времени автоматической постановки под охрану	0	
54	ДНИ НЕДЕЛИ, ПО КОТОРЫМ БУДЕТ ДЕЙСТВОВАТЬ КОД, ОПРЕДЕЛЕННЫЙ КАК ДЕЙСТВУЮЩИЙ ТОЛЬКО ПОСЛЕ ВРЕМЕНИ ЗАКРЫТИЯ			
	1	Воскресенье		
	2	Понедельник		
	3	Вторник		
	4	Среда		
	5	Четверг		
	6	Пятница		
	7	Суббота		
	8	Резерв		
55	ДНИ НЕДЕЛИ, ПО КОТОРЫМ БУДЕТ ДЕЙСТВОВАТЬ АВТОМАТИЧЕСКАЯ ПОСТАНОВКА ПОД ОХРАНУ			
	1	Воскресень		
	2	Понедельник		
	3	Вторник		
	4	Среда		
	5	Четверг		
	6	Пятница		
	7	Суббот		
	8	Запрещение повторов		
56	КОДЫ «ТРЕВОЖНОЕ СОБЫТИЕ» И «ВОССТАНОВЛЕНИЕ» ТОЛЬКО ПРИ ИСПОЛЬЗОВАНИИ МЕДЛЕННЫХ ФОРМАТОВ			
	Сегмент 1	Код восстановления для зон 1-8	0	
	Сегмент 2-8	Резерв.	0	
		Резерв.	0	
		Резерв.	0	
57	КОД СОБЫТИЯ «ОБХОД ЗОНЫ», ТОЛЬКО ПРИ ИСПОЛЬЗОВАНИИ МЕДЛЕННЫХ ФОРМАТОВ			
	Сегмент 1	Код «Обход зоны» для зон 1-8	0	
	Сегмент 2-8		0	
58	КОД СОБЫТИЯ «ТАМПЕР ЗОНЫ», ТОЛЬКО ПРИ ИСПОЛЬЗОВАНИИ МЕДЛЕННЫХ ФОРМАТОВ			
	Сегмент 1	Код «Тампер зоны» для зон 1-8	0	
	Сегмент 2-8	Резерв.	0	
59	КОД СОБЫТИЯ «НЕИСПРАВНОСТЬ ЗОНЫ», ТОЛЬКО ПРИ ИСПОЛЬЗОВАНИИ МЕДЛЕННЫХ ФОРМАТОВ			
	Сегмент 1	Код «Неисправность зоны» для зон 1-8	0	
	Сегмент 2-8	Резерв.	0	
60	КОД СОБЫТИЯ «РАЗРЯД БАТАРЕИ», ТОЛЬКО ПРИ ИСПОЛЬЗОВАНИИ МЕДЛЕННЫХ ФОРМАТОВ			
	Сегмент 1	Код события «Разряд батареи беспроводного датчика» для зон 1-8	0	
	Сегмент 2-8	Резерв.	0	
61	КОД СОБЫТИЯ «ОТСУТСТВИЕ СВЯЗИ С БЕСПРОВОДНЫМ ДАТЧИКОМ», ТОЛЬКО ПРИ ИСПОЛЬЗОВАНИИ МЕДЛЕННЫХ ФОРМАТОВ			
	Сегмент 1	Код события отсутствия связи с беспроводным датчиком для зон 1-8	0	
	Сегмент 2-8	Резерв	0	
КОДЫ КОММУНИКАТОРА ТОЛЬКО ПРИ ИСПОЛЬЗОВАНИИ МЕДЛЕННЫХ ФОРМАТОВ				
62	КОД НАПАДЕНИЯ		0-0	
63	НАЖАТА ДОПОЛНИТЕЛЬНАЯ КНОПКА 1 (ПОЖАР)		0-0	
64	НАЖАТА ДОПОЛНИТЕЛЬНАЯ КНОПКА 2 (МЕД.ПОМОЩЬ)		0-0	
65	НАЖАТА ДОПОЛНИТЕЛЬНАЯ КНОПКА «ПОЛИЦИЯ»		0-0	
66	БЛОКИРОВКА КЛАВИАТУРЫ ПРИ ПОПЫТКЕ ПОДБОРА КОДА		0-0	
67	СРАБАТЫВАНИЕ ТАМПЕРА КОРПУСА / ЕГО ВОССТАНОВЛЕНИЕ		0-0-0-0	
68	ОТСУТСТВИЕ СЕТЕВОГО ПИТАНИЯ / ЕГО ВОССТАНОВЛЕНИЕ		0-0-0-0	
69	РАЗРЯД БАТАРЕИ / ЕЕ ВОССТАНОВЛЕНИЕ		0-0-0-0	
70	ТОКОВАЯ ПЕРЕГРУЗКА СТАБИЛИЗАТОРА / ВОССТАНОВЛЕНИЕ		0-0-0-0	
71	ОБРЫВ СИРЕНА / ВОССТАНОВЛЕНИЕ		0-0-0-0	
72	Резерв.		0-0-0-0	
73	Резерв.		0-0	
74	НЕИСПРАВНОСТЬ ДОПОЛНИТЕЛЬНОГО МОДУЛЯ / ВОССТАНОВЛЕНИЕ		0-0-0-0	
75	НЕУДАЧА СВЯЗИ С ПУЛЬТОМ		0-0	
76	ЗАПОЛНЕН ЖУРНАЛ СОБЫТИЙ		0-0	
77	КОДЫ СОБЫТИЯ «ОТКРЫТИЕ РАЙОНА»			
	Сегмент 1	Код открытия, коды 1-8	0	
	Сегмент 2-8	Резерв.	0	

78	КОДЫ СОБЫТИЯ «ЗАКРЫТИЕ РАЙОНА»			
	Сегмент 1	Код закрытия, коды 1-8		0
	Сегмент 2-8	Резерв.		0
79	КОД СОБЫТИЯ «АВТОТЕСТ»			0-0
80	КОД СОБЫТИЙ «НЕДАВНЕЕ ЗАКРЫТИЕ» И «ОШИБКА ВЫХОДА»			0-0
81	ВХОД / ВЫХОД ИЗ РЕЖИМА ПРОГРАММИРОВАНИЯ			0-0-0-0
82	РЕЗЕРВ / ЗАВЕРШЕНИЕ ДИСТАНЦИОННОЙ ЗАГРУЗКИ			0-0-0-0
83	КОД СОБЫТИЯ «ОТМЕНА РАПОРТА»			0
84-109	РЕЗЕРВ.			
110	КОД, ПЕРЕДАВАЕМЫЙ ПРИ РАПОРТЕ О ТРЕВОГЕ В ЗОНЕ ТИПА 1		4	
111	ХАРАКТЕРИСТИКИ ЗОН, ПРИНАДЛЕЖАЩИХ К ТИПУ 1			
	Сегмент 1 (обведите программируемые номера)			
	1	Пожар (разрешите для пожарной зоны)	5	Зона входа / выхода с задержкой 1 (включите при соблюдении задержек на вход/выход № 1)
	2	24-часовая (разрешите для непожарной 24-часовой зоны)	6	Зона входа / выхода с задержкой 2 (включите при соблюдении задержек на вход/выход № 1)
	3	Зона быстрой постановки / снятия	7	Внутренняя зона (включите для автоматического обхода или обхода в режиме охраны периметра)
	4	Проходная зона (разрешите для мгновенных охранных зон в течение задержки на выход)	8	Локальная зона (включите для запрещения рапортов на пульт)
	Сегмент 2 (обведите программируемые номера)			
	1	Разрешен звук клавиатуры	5	Разрешен обход зон этого типа
	2	Сирена с прерывистым тоном при тревоге	6	Групповой обход зон этого типа
	3	Сирена с постоянным тоном при тревоге	7	Функция «Force arming»
	4	Разрешен «Дверной колокольчик»	8	Функция защиты входной двери
	Сегмент 3 (обведите программируемые номера)			
	1	Время быстрой реакции шлейфа	5	Зона с задержкой телефонного рапорта
	2	Сдвигание зоны с тампером линии	6	Зона с функцией «антидребезг»
	3	Неисправности зон (пожарная и дневная зоны)	7	Рапорт о восстановлении зон
	4	Зона с функцией «путь прохода»	8	Прслушивание объекта
	Сегмент 4 (обведите программируемые номера)			
	1	Разрешена функция самоконтроля активности зоны	5	Резерв.
	2	Разрешен режим работы без оконечного резистора (кроме пожарных зон и зон быстрой постановки / снятия)	6	Резерв.
	3	Разрешено действие зоны как «зоны управления выходом»	7	Резерв.
	4	Разрешено действие зоны как зоны контроля входа»	8	Резерв.
	Сегмент 5 (обведите программируемые номера)			
	1-8	Резерв.		

ЗАВОДСКИЕ УСТАНОВКИ ЯЧЕЕК С НЕЧЕТНЫМИ НОМЕРАМИ, ПРИВЕДЕННЫХ НИЖЕ, ПРЕДСТАВЛЯЮТ СОБОЙ ТРИ СЕГМЕНТА КАЖДОЙ ИЗ ЭТИХ ЯЧЕЕК. ДЛЯ ПОНИМАНИЯ ЭТИХ ЗАВОДСКИХ УСТАНОВОК ВОСПОЛЬЗУЙТЕСЬ ИНФОРМАЦИЕЙ ТАБЛИЦЫ СЕГМЕНТОВ ЯЧЕЙКИ 111.

112	КОД, ПЕРЕДАВАЕМЫЙ ПРИ РАПОРТЕ О ТРЕВОГЕ В ЗОНЕ ТИПА 2	2	
113	ХАРАКТЕРИСТИКИ ЗОН, ПРИНАДЛЕЖАЩИХ К ТИПУ 2	2-125-278	
114	КОД, ПЕРЕДАВАЕМЫЙ ПРИ РАПОРТЕ О ТРЕВОГЕ В ЗОНЕ ТИПА 3	7	
115	ХАРАКТЕРИСТИКИ ЗОН, ПРИНАДЛЕЖАЩИХ К ТИПУ 3	5-125-25678	
116	КОД, ПЕРЕДАВАЕМЫЙ ПРИ РАПОРТЕ О ТРЕВОГЕ В ЗОНЕ ТИПА 4	5	
117	ХАРАКТЕРИСТИКИ ЗОН, ПРИНАДЛЕЖАЩИХ К ТИПУ 4	45-125-25678	
118	КОД, ПЕРЕДАВАЕМЫЙ ПРИ РАПОРТЕ О ТРЕВОГЕ В ЗОНЕ ТИПА 5	5	
119	ХАРАКТЕРИСТИКИ ЗОН, ПРИНАДЛЕЖАЩИХ К ТИПУ 5	457-125-25678	
120	КОД, ПЕРЕДАВАЕМЫЙ ПРИ РАПОРТЕ О ТРЕВОГЕ В ЗОНЕ ТИПА 6	4	
121	ХАРАКТЕРИСТИКИ ЗОН, ПРИНАДЛЕЖАЩИХ К ТИПУ 6	0-125-25678	
122	КОД, ПЕРЕДАВАЕМЫЙ ПРИ РАПОРТЕ О ТРЕВОГЕ В ЗОНЕ ТИПА 7	0	

123	ХАРАКТЕРИСТИКИ ЗОН, ПРИНАДЛЕЖАЩИХ К ТИПУ 7	2-5-278	
124	КОД, ПЕРЕДАВАЕМЫЙ ПРИ РАПОРТЕ О ТРЕВОГЕ В ЗОНЕ ТИПА 8	1	
125	ХАРАКТЕРИСТИКИ ЗОН, ПРИНАДЛЕЖАЩИХ К ТИПУ 8	1-13-378	
126	КОД, ПЕРЕДАВАЕМЫЙ ПРИ РАПОРТЕ О ТРЕВОГЕ В ЗОНЕ ТИПА 9	7	
127	ХАРАКТЕРИСТИКИ ЗОН, ПРИНАДЛЕЖАЩИХ К ТИПУ 9	6-125-25678	
128	КОД, ПЕРЕДАВАЕМЫЙ ПРИ РАПОРТЕ О ТРЕВОГЕ В ЗОНЕ ТИПА 10	13	
129	ХАРАКТЕРИСТИКИ ЗОН, ПРИНАДЛЕЖАЩИХ К ТИПУ 10	24-12-78	
130	КОД, ПЕРЕДАВАЕМЫЙ ПРИ РАПОРТЕ О ТРЕВОГЕ В ЗОНЕ ТИПА 11	3	
131	ХАРАКТЕРИСТИКИ ЗОН, ПРИНАДЛЕЖАЩИХ К ТИПУ 11	3-0-2	
132	КОД, ПЕРЕДАВАЕМЫЙ ПРИ РАПОРТЕ О ТРЕВОГЕ В ЗОНЕ ТИПА 12	5	
133	ХАРАКТЕРИСТИКИ ЗОН, ПРИНАДЛЕЖАЩИХ К ТИПУ 12	457-125-245678	
134	КОД, ПЕРЕДАВАЕМЫЙ ПРИ РАПОРТЕ О ТРЕВОГЕ В ЗОНЕ ТИПА 13	4	
135	ХАРАКТЕРИСТИКИ ЗОН, ПРИНАДЛЕЖАЩИХ К ТИПУ 13	0-1258-25678	
136	КОД, ПЕРЕДАВАЕМЫЙ ПРИ РАПОРТЕ О ТРЕВОГЕ В ЗОНЕ ТИПА 14	7	
137	ХАРАКТЕРИСТИКИ ЗОН, ПРИНАДЛЕЖАЩИХ К ТИПУ 14	5-1256-25678	
138	КОД, ПЕРЕДАВАЕМЫЙ ПРИ РАПОРТЕ О ТРЕВОГЕ В ЗОНЕ ТИПА 15	5	
139	ХАРАКТЕРИСТИКИ ЗОН, ПРИНАДЛЕЖАЩИХ К ТИПУ 15	457-1256-25678	
140	КОД, ПЕРЕДАВАЕМЫЙ ПРИ РАПОРТЕ О ТРЕВОГЕ В ЗОНЕ ТИПА 16	4	
141	ХАРАКТЕРИСТИКИ ЗОН, ПРИНАДЛЕЖАЩИХ К ТИПУ 16	0-1256-25678	
142	КОД, ПЕРЕДАВАЕМЫЙ ПРИ РАПОРТЕ О ТРЕВОГЕ В ЗОНЕ ТИПА 17	3	
143	ХАРАКТЕРИСТИКИ ЗОН, ПРИНАДЛЕЖАЩИХ К ТИПУ 17	38-0-2	
144	КОД, ПЕРЕДАВАЕМЫЙ ПРИ РАПОРТЕ О ТРЕВОГЕ В ЗОНЕ ТИПА 18	7	
145	ХАРАКТЕРИСТИКИ ЗОН, ПРИНАДЛЕЖАЩИХ К ТИПУ 18	5-1257-25678	
146	КОД, ПЕРЕДАВАЕМЫЙ ПРИ РАПОРТЕ О ТРЕВОГЕ В ЗОНЕ ТИПА 19	7	
147	ХАРАКТЕРИСТИКИ ЗОН, ПРИНАДЛЕЖАЩИХ К ТИПУ 19	6-1257-25678	
148	КОД, ПЕРЕДАВАЕМЫЙ ПРИ РАПОРТЕ О ТРЕВОГЕ В ЗОНЕ ТИПА 20	7	
149	ХАРАКТЕРИСТИКИ ЗОН, ПРИНАДЛЕЖАЩИХ К ТИПУ 20	5-1245-25678	
150	КОД, ПЕРЕДАВАЕМЫЙ ПРИ РАПОРТЕ О ТРЕВОГЕ В ЗОНЕ ТИПА 21	20	
151	ХАРАКТЕРИСТИКИ ЗОН, ПРИНАДЛЕЖАЩИХ К ТИПУ 21	24-125-278	
152	КОД, ПЕРЕДАВАЕМЫЙ ПРИ РАПОРТЕ О ТРЕВОГЕ В ЗОНЕ ТИПА 22	20	
153	ХАРАКТЕРИСТИКИ ЗОН, ПРИНАДЛЕЖАЩИХ К ТИПУ 22	24-5-278	
154	КОД, ПЕРЕДАВАЕМЫЙ ПРИ РАПОРТЕ О ТРЕВОГЕ В ЗОНЕ ТИПА 23	5	
155	ХАРАКТЕРИСТИКИ ЗОН, ПРИНАДЛЕЖАЩИХ К ТИПУ 23	7-125-25678	
156	КОД, ПЕРЕДАВАЕМЫЙ ПРИ РАПОРТЕ О ТРЕВОГЕ В ЗОНЕ ТИПА 24	4	
157	ХАРАКТЕРИСТИКИ ЗОН, ПРИНАДЛЕЖАЩИХ К ТИПУ 24	0-1245-25678	
158	КОД, ПЕРЕДАВАЕМЫЙ ПРИ РАПОРТЕ О ТРЕВОГЕ В ЗОНЕ ТИПА 25	5	
159	ХАРАКТЕРИСТИКИ ЗОН, ПРИНАДЛЕЖАЩИХ К ТИПУ 25	45-1245-25678	
160	КОД, ПЕРЕДАВАЕМЫЙ ПРИ РАПОРТЕ О ТРЕВОГЕ В ЗОНЕ ТИПА 26	3	
161	ХАРАКТЕРИСТИКИ ЗОН, ПРИНАДЛЕЖАЩИХ К ТИПУ 26	248-125-2	
162	КОД, ПЕРЕДАВАЕМЫЙ ПРИ РАПОРТЕ О ТРЕВОГЕ В ЗОНЕ ТИПА 27	4	
163	ХАРАКТЕРИСТИКИ ЗОН, ПРИНАДЛЕЖАЩИХ К ТИПУ 27	0-1257-25678	
164	КОД, ПЕРЕДАВАЕМЫЙ ПРИ РАПОРТЕ О ТРЕВОГЕ В ЗОНЕ ТИПА 28	4	
165	ХАРАКТЕРИСТИКИ ЗОН, ПРИНАДЛЕЖАЩИХ К ТИПУ 28	0-125-25678-1	
166	КОД, ПЕРЕДАВАЕМЫЙ ПРИ РАПОРТЕ О ТРЕВОГЕ В ЗОНЕ ТИПА 29	4	
167	ХАРАКТЕРИСТИКИ ЗОН, ПРИНАДЛЕЖАЩИХ К ТИПУ 29	0-125-5678-2	
168	КОД, ПЕРЕДАВАЕМЫЙ ПРИ РАПОРТЕ О ТРЕВОГЕ В ЗОНЕ ТИПА 30	11	
169	ХАРАКТЕРИСТИКИ ЗОН, ПРИНАДЛЕЖАЩИХ К ТИПУ 30	24-125-278	

170-205		РЕЗЕРВ.	0-0-0-0-0-0-0						
206	ВЫБОР ДНЕЙ НЕДЕЛИ ДЛЯ АВТОМАТИЧЕСКОГО СНЯТИЯ С ОХРАНЫ								
		Воскрес.	Понед.	Вторн.	Среда	Четверг	Пятница	Суббота	Резерв.
	Сегмент	1	2	3	4	5	6	7	8
207-211		РЕЗЕРВ.							
212		ПРОГРАММИРОВАНИЕ АДРЕСА ЖКИ КЛАВИАТУРЫ ПРИ ИСПОЛЬЗОВАНИИ ФОРМАТА XSIА	192						
213		КОД СТРАНЫ	0						

УСТАНОВКА МОДУЛЯ.

Металлический корпус необходимо установить так, чтобы его крышка открывалась вертикально. (Смотрите рисунок справа).

Внутри корпуса имеются щелевые отверстия (два – наверху корпуса и два – внизу) для вертикальной установки модуля. При скольжении модуля по пазам щелевых отверстий клеммная колодка должна быть доступна для выполнения подключений.



СХЕМА ПОДКЛЮЧЕНИЯ NX-4.

NETWORK NX-4-EUR

DUBLIN, IRELAND

WARNING:
TO PREVENT RISK
OF ELECTRICAL
SHOCK, ALWAYS
DISCONNECT THE
TELEPHONE LINE
PRIOR TO
SERVICING.

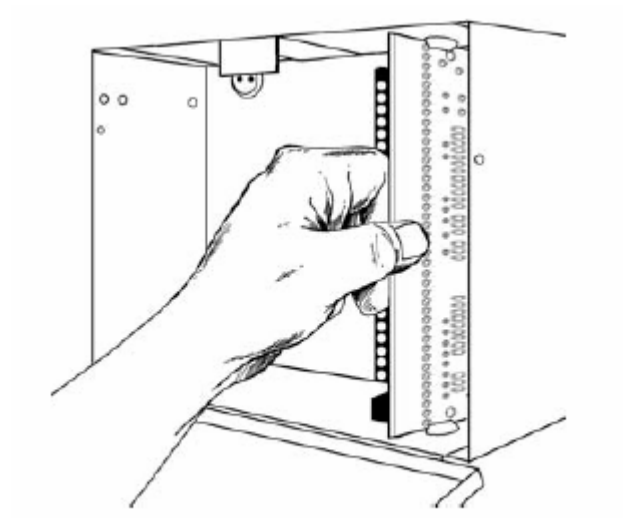
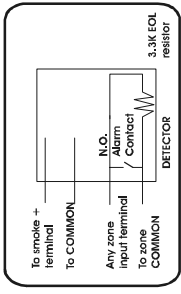
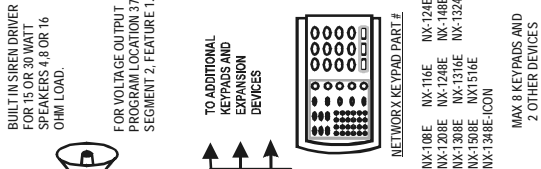
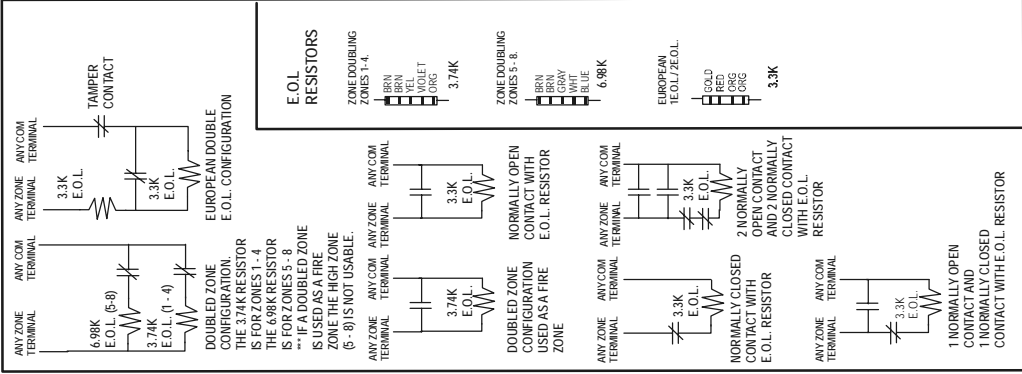
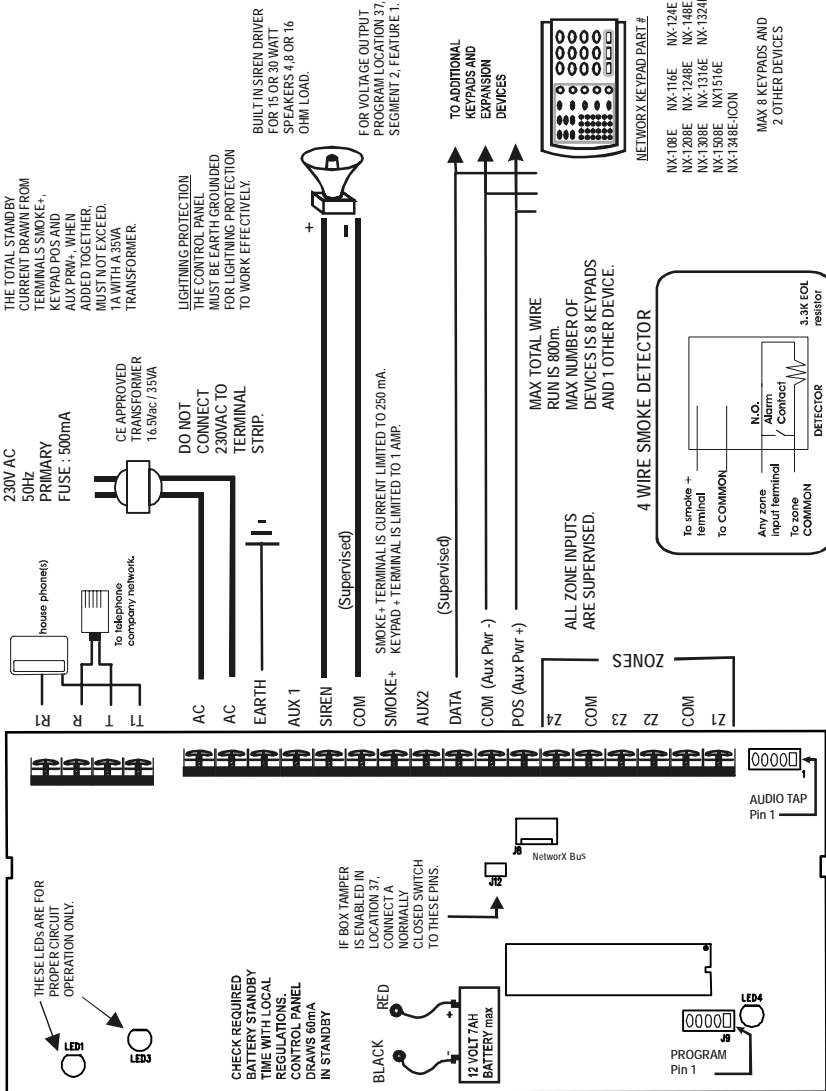

ОПИСАНИЕ РАЗЪЕМА ПОДКЛЮЧЕНИЯ NX-4.

Клемма	Описание
R1	Подключение телефонного аппарата
R	Подключение телефонной линии
T	Подключение телефонной линии
T1	Подключение телефонного аппарата
AC	Подключение напряжения питания переменного тока (16,5В). Соедините с сетевым трансформатором мощностью 35VA (выходное напряжение 16.5V)
EARTH	Заземление.
AUX 1...	Соедините выход с одним выводом устройства (реле, светодиоды, установите 1кОм резистор вместе со светодиодом и т.д.). Соедините положительный выход панели со вторым выводом устройства. Максимальный ток нагрузки 250 мА в состоянии логического «0» и 250 мкА в состоянии логической «1».
BELL+, BELL-	Выходы сирены. При использовании их в качестве выхода сирены (заводская установка), номинальная мощность должна быть 15 Вт при нагрузке 8 или 16 Ом или 30/40 Вт при 4, 8 или 16 Ом. При работе выхода как выхода постоянного напряжению (ячейка 37) он дает выходное напряжение 12 В при максимальной силе тока 1 А. ЗАМЕЧАНИЕ: При использовании выходов в качестве выхода сирены для контроля состояния шлейфа сирены необходимо подключить оконечный резистор сопротивлением 3,3 кОм.
COM	Клемма подключения провода "-" питания охранных и дымовых датчиков, подключенных к источнику питания NX-4.
SMOKE+	Выход питающего напряжения +12В для подключения четырехпроводных дымовых датчиков. Суммарный ток нагрузки данного выхода SMOKE+ не должен превышать 250мА.
AUX 2...	Соедините выход с одним выводом устройства (реле, светодиоды, установите 1кОм резистор вместе со светодиодом и т.д.). Соедините положительный выход панели со вторым выводом устройства. Максимальный ток нагрузки 250 мА в состоянии логического «0» и 250 мкА в состоянии логической «1».
KP DATA	Соедините с клеммами данных (DATA) на клавиатурах и дополнительных модулях. Максимальная длина системной шины 800 м при сечении 2 мм ² . Минимальное сечение провода при длине системной шины 75, 150, 300 и 600 м составляет 0.12, 0.33, 0.83 и 1.3 мм ² соответственно. Эти цифры относятся к подключению одной клавиатуры одним проводом с учетом максимального перепада напряжений в 2 вольта. При подключении нескольких клавиатур одним проводом потребуется большее сечение провода. Максимальное количество устройств - 8 клавиатур и 2 дополнительных модуля.
COM AUX PWR - POS AUX PWR+	Соедините с общей клеммой на клавиатурах, дополнительных модулях и других устройствах.
ZONE 4	Выход питающего напряжения для подключения клавиатур, дополнительных модулей и других устройств. Суммарный ток нагрузки данного выхода не должен превышать 1,0 А.
COM	Клемма подключения шлейфа зоны 4, второй конец шлейфа подключается к клемме COM. При размыкании или замыкании шлейфа инициируется тревога.
COM	Клемма возвратного тока шлейфов 3 и 4 зоны.
ZONE 3	Клемма подключения шлейфа зоны 3, второй конец шлейфа подключается к клемме COM. При размыкании или замыкании шлейфа инициируется тревога.
COM	Клемма подключения шлейфа зоны 2, второй конец шлейфа подключается к клемме COM. При размыкании или замыкании шлейфа инициируется тревога.
COM	Клемма возвратного тока шлейфов 1 и 2 зоны.
COM ZONE 1	Клемма подключения шлейфа зоны 1, второй конец шлейфа подключается к клемме COM. При размыкании или замыкании шлейфа инициируется тревога.

ТЕХНИЧЕСКИЕ ХАРАКТЕРИСТИКИ NX-4

Напряжение переменного тока	
- Номинальное	16.5 В, 50/60Гц, 35ВА
- Минимальное/максимальное	14.05 В - 18.15 В
Потребление тока	66 мА
Батарея	макс. 12В/7Ач
Напряжение постоянного тока	
- Номинальное	13.85 В/1.5 А
- Максимальное	13.85 В/1.7 А (1А для устройств, 0.7А для батареи)
Диапазон рабочих температур	0 - 50° С
Сопротивление шлейфа	
- стандартный шлейф	300 Ом максимум
- двухпроводной пожарной шлейф	30 Ом максимум
Встроенный драйвер sireny	112 дБ, 2 тона (постоянный или прерывистый)
Время реакции шлейфа	выборочно: 50 мсек или 500 мсек
Размеры	223 x 90 мм
Вес	206 г

ТЕХНИЧЕСКИЕ ХАРАКТЕРИСТИКИ NX-108, NX-116, NX-124

Напряжение постоянного тока			
- Номинальная	12 В		
- Минимальная/максимальная	9 В - 14 В		
Диапазон рабочих температур	0 - 50° С		
Размеры	163 x 102 x 26 мм		
Потребление тока	NX-108	NX-116	NX-124
- Минимальное (статическое, без работы индикаторов)	10 мА	10 мА	10 мА
- Номинальное (статическое, с работой индикаторов)	29 мА	29 мА	29 мА
Потребление тока при тревоге			
- тревога в одной зоне (все индикаторы включены, сирена включена)	42 мА	42 мА	42 мА
- максимальное (все индикаторы включены, сирена включена)	90 мА	110 мА	130 мА
Вес	228 г	230 г	232 г

ТЕХНИЧЕСКИЕ ХАРАКТЕРИСТИКИ NX-1308, NX-1316, NX-1324

Напряжение постоянного тока			
- Номинальное	12 В		
- Минимальное/максимальное	9 В - 14 В		
Диапазон рабочих температур	0 - 50° С		
Размеры	158 x 135x 30 мм		
Потребление тока	NX-1308	NX-1316	NX-1324
- минимальное (статическое, без работы индикаторов)	23 мА	23 мА	23 мА
- номинальное (статическое, с работой индикаторов)	29 мА	29 мА	29 мА
Потребление тока при тревоге			
- тревога в одной зоне (все индикаторы и сирена включены)	55 мА	47 мА	55 мА
- максимальное (все индикаторы и сирена включены)	90 мА	110 мА	130 мА
Вес	264 г	264 г	270 г

ТЕХНИЧЕСКИЕ ХАРАКТЕРИСТИКИ NX-148

Напряжение постоянного тока	
- Номинальное	12 В
- Минимальное/максимальное	9 В - 14 В
Диапазон рабочих температур	0 - 50° С
Размеры	158 x 135 x 30 мм
Потребление тока	
- Минимальное (статическое, без работы индикаторов)	20 мА
- Номинальное (статическое, с минимальной работой индикаторов)	25 мА
- Номинальное (статическое, с максимальной работой индикаторов)	48 мА
Потребление тока при тревоге	
- тревога в одной зоне (все индикаторы и сирена включены)	65 мА
- максимальное (все индикаторы и сирена включены)	110 мА
Вес	290 г

ПРИЛОЖЕНИЕ 1. КОДЫ СОБЫТИЙ ПРИ РАПОРТАХ В ФОРМАТАХ SIA И CONTACT ID

Событие	CONTACT ID	SIA
Ручной тест	601	RX
Автотест	602	RP
Открытие (номер кода пользователя)	401	OP
Закрытие (номер кода пользователя)	401	CL
Отмена (номер кода пользователя)	406	OC
Завершение дистанционной загрузки	412	RS
Вход в режим программирования	627	LB
Выход из режима программирования	628	LX
Повторное закрытие (номер кода пользователя)	401	CR
Ошибка выхода (номер кода пользователя)	457	EE
Журнал событий заполнен	605	JL
Неудача связи с пультом	354	RT
Неисправность дополнительного модуля (номер модуля)	333	ET
Восстановление дополнительного модуля (номер модуля)	333	ER
Неисправность телефонной линии	351	LT
Восстановление телефонной линии	351	LR
Неисправность шлейфа сирены (номер модуля)	321	YA
Восстановление шлейфа сирены (номер модуля)	321	YH
Перегрузка стабилизатора (номер модуля)	312	YP
Восстановление нагрузки стабилизатора (номер модуля)	312	YQ
Разряд аккумулятора (номер модуля)	309	YT
Восстановление аккумулятора (номер модуля)	309	YR
Пропадание сетевого питания (номер модуля)	301	AT
Восстановление сетевого питания (номер модуля)	301	AR
Срабатывание тампера корпуса (номер модуля)	137	TA
Восстановление тампера корпуса (номер модуля)	137	TR
Блокировка клавиатуры	137	TA
Кнопка «ПОЛИЦИЯ» клавиатуры с включением сирены	120	PA
Кнопка «ПОЛИЦИЯ» клавиатуры без включения сирены	121	HA
Нападение	121	HA
Кнопка «ПОЖАР» клавиатуры	110	FA
Кнопка «МЕД.ПОМОЩЬ» клавиатуры	100	MA
Отсутствие связи с беспроводным датчиком (номер зоны)	381	*T
Восстановление связи с беспроводным датчиком (номер зоны)	381	*R
Разряд батареи беспровод. датчика (номер зоны)	384	XT
Восстановл. батареи беспровод. датчика (номер зоны)	384	XR
Неисправность зоны (номер зоны)	380	*T
Восстановление зоны (номер зоны)	380	*R
Срабатывание тампера зоны (номер зоны)	137	TA
Восстановление тампера зоны (номер зоны)	137	TR
Обход зоны (номер зоны)	570	*B
Отмена обхода зоны (номер зоны)	570	*U
Раннее открытие/позднее закрытие	451	OK
Ошибка выхода	454	CI
Неисправность зоны самоконтроля активности	391	NA
Восстановление зоны самоконтроля активности	391	NS
Тревога «Низкая температура»	159	ZA
Тревога «Высокая температура»	158	KH
Ручное оповещение о пожаре	115	FA

«*» - передаваемый символ является первым символом кода события при обходе или неисправности зоны (см. ячейки 110-169).

Число, уточняющее код события (приведено в скобках), будет передано как номер зоны. Рапорты о событиях, не имеющих уточняющих чисел, будут переданы с номером зоны «0». Смотрите номера устройств в Приложении 3.

ПРИЛОЖЕНИЕ 2.

КОДЫ ЗОН В ФОРМАТАХ SIA И CONTACT ID.

NX-4 может передавать рапорты в формате SIA уровня 1 на один или два телефонных номера. Каждый рапорт в формате SIA содержит код события и идентификатор зоны (номер зоны, вызвавшей тревогу) или идентификатор пользователя. Код события, программируемый в ячейках «код события» для каждого типа зоны, приведен в таблице.

Код события в ячейке	Код SIA	Описание
0	HA	Нападение
1	FA	Пожарная тревога
2	PA	Кнопка «ПОЛИЦИЯ»
3	BA	Охранная тревога
4	BA	Охранная тревога
5	BA	Охранная тревога
6	UA	Тревога неопределенного типа
7	BA	Охранная тревога
8	BA	Охранная тревога
9	UA	Тревога неопределенного типа
10	HA	Нападение
11	MA	Мед.помощь
12	PA	Кнопка «ПОЛИЦИЯ»
13	TA	Тампер
14	RP	Периодический тест
15	GA	Утечка газа
16	KA	Тепловая тревога
17	WA	Утечка воды
18	QA	Авария
19	SA	Срабатывание систем пожаротушения
20	ZA	Тревога «Низкая температура»
21	KH	Тревога «Высокая температура»
22	FA	Пожарная тревога (ручная)

NX-4 может передавать рапорты в формате CONTACT ID. Каждый рапорт в формате CONTACT ID содержит код события и идентификатор зоны (номер зоны, вызвавшей тревогу). Код события, программируемый в ячейках код события для каждого типа зоны, приведен в таблице.

Код события в ячейке	Код CONTACT ID	Описание
0	122	Тихая тревога
1	110	Пожарная тревога
2	120	Кнопка «ПОЛИЦИЯ»
3	130	Охранная тревога
4	131	Тревога периметра
5	132	Внутренняя тревога
6	133	24-часовая тревожная кнопка
7	134	Тревога входа
8	135	Дневная/ночная тревога
9	150	Тревога в 24-часовой зоне
10	121	Нападение
11	100	Мед. помощь
12	123	Кнопка «ПОЛИЦИЯ» с включением sireны
13	137	Тампер
14	602	Периодический тест
15	151	Утечка газа
16	158	Тепловая тревога (высокая температура)
17	154	Утечка воды
18	140	Общая тревога
19	140	Общая тревога
20	159	Низкая температура
21	158	Тревога «Высокая температура»
22	115	Пожарная тревога (ручная)

ПРИЛОЖЕНИЕ 3.

НОМЕРА МОДУЛЕЙ, ИСПОЛЬЗУЕМЫЕ В РАПОРТАХ О НЕИСПРАВНОСТИ МОДУЛЕЙ В СИСТЕМЕ.

В приведенных ниже таблицах приведены номера устройств, которые обозначают каждый дополнительный модуль/клавиатуру, вызвавшие тревогу. Номер базового модуля – «0».

КЛАВИАТУРЫ

Клавиатура №	Район №1
1	192
2	200
3	208
4	216
5	224
6	232
7	240
8	248

ПРИЕМНИК СИГНАЛОВ БЕСПРОВОДНЫХ ИЗВЕЩАТЕЛЕЙ NX-408E(416E,448E)

ПРИЕМНИК СИГНАЛОВ	Переключатель 1	Переключатель 2	Переключатель 3	Передаваемый номер
1	ВЫКЛ	ВЫКЛ	ВЫКЛ	35
2	ВКЛ	ВЫКЛ	ВЫКЛ	36
3	ВЫКЛ	ВКЛ	ВЫКЛ	37
4	ВКЛ	ВКЛ	ВЫКЛ	38
5	ВЫКЛ	ВЫКЛ	ВКЛ	39
6	ВКЛ	ВЫКЛ	ВКЛ	32
7	ВЫКЛ	ВКЛ	ВКЛ	33
8	ВКЛ	ВКЛ	ВКЛ	34

МОДУЛИ ПРОГРАММИРУЕМЫХ ВЫХОДОВ NX-507E ИЛИ NX-508E

Модуль прог. выходов	Переключатель 1	Переключатель 2	Переключатель 3	Передаваемый номер
1	ВКЛ	ВКЛ	ВЫКЛ	24
2	ВЫКЛ	ВЫКЛ	ВКЛ	25
3	ВКЛ	ВЫКЛ	ВКЛ	26
4	ВЫКЛ	ВКЛ	ВКЛ	27
5	ВКЛ	ВКЛ	ВКЛ	28
6	ВЫКЛ	ВЫКЛ	ВЫКЛ	29
7	ВКЛ	ВЫКЛ	ВЫКЛ	30
8	ВЫКЛ	ВКЛ	ВЫКЛ	31



ISECO Ltd • Ganibu Dambis 17A • LV-1045 • Riga • Latvia
Tel: +371-7381542, 7382369 • Fax: +371-381998
E-mail: tech@iseco.lv • <http://www.iseco.lv>